

# bruksanvisning



**FTTK 4940  
TVÄTT-TORK**

**Cylinda**  
år efter år

# INNEHÅLL

## INNAN DU ANVÄNDER DIN MASKIN

5

- Rätt användning 5
- Allmänna varningar 6
- Säkerhetsvarningar 9
  - Risk för brännskada 9
  - Risk för el-chock 10
  - Risk för översvämning 10
  - Risk för explosion 12
  - Risk för brand 12
  - Risk för fall och skador 14
  - Barnsäkerhet 15

## MILJÖN

16

- Avyttra förpackningar och din gamla maskin, 16

## INFORMATIONSOVERBLICK AV DIN ENHET,

17

## BESPARINGAR OCH EFFEKTIVITET

18

- Allmänt utseende 18
- Tekniska specifikationer 20

## INSTALLERA MASKINEN

21

- Ta bort transportsäkerhetsskruvarna 21
- Placera maskinen och justera de justerbara fötterna 23
- Elanslutning 25
- Anslutning för vattenintag 26
- Anslutning för vattenutlopp 27

## KONTROLLPANEL

28

- Tvättmedelsfacket, allmän vy 29

• Facken i tvättmedelsfacket	30
• Programknappen	31
<b>JUSTERAR MASKININSTÄLLNINGARNA</b>	<b>32</b>
• Inställning för språkval	32
• Eco-tidsinställningar	36
• Aktuella tidsinställningar	38
• Ljudjustering	40
• Inställning för skärmens ljusstyrka	41
• Inställning för skärmens kontrast	41
• Återgå till fabriksinställningar	42
<b>TVÄTTFUNKTIONEN</b>	<b>43</b>
• Sortera tvätt	43
• Förklaring till tvättmaskinens symboler	44
• Placera tvätt i maskinen	45
• Lägga till rengöringsmedel och andra kemikalier	48
• Programval	50
• Om du vill att din tvätt torkas i slutet av tvättningen	51
• Garderobstorrt	51
• Normaltorrt	52
• Stryktorrt	53
• Torkning med fördröjning	54
• Ytterligare funktioner	55
• Ytterligare funktion för förtvätt	56
• Extra sköljfunktion	57
• Ytterligare antiallergifunktion	58
• Ytterligare funktion för enkel strykning	59
• Ytterligare funktion för ekonomiskt tidsintervall	60
• Ytterligare funktion för justering av fördröjningstid/sluttid	63
• Funktionsknapp för minnesinspelning (minne)	65

• Start/Paus-knapp	71
- Starta ett program	71
- Pausa ett program/lägg till tvätt	74
- Avbryt ett program	74
- Avsluta ett program	75
- Barnspärr	76
• Programtabell	78
- Bomull	78
- Eko Bomull	78
- Eko 20°	79
- Syntet	80
- Fintvätt	81
- Ylle/silke	81
- Duntvätt	82
- Extra	83
- Syntet, Tvätt & Tork	83
- Bomullstorrt	83
- Stryktorrt	83
- Skölj/Centrifugera	84
- Töm/Rengöring av trumman	85
- Bomull Allergi	86
- Snabbtvätt 12 min	86
- Daglig/snabb 30 min 30° el. 60 min 60°	86
- Luftning	87
- Tvätta & Torka 29 min	88
- Bomull 60°, Tvätt & Tork	89
• Väljer underprogram (Syntet)	90
• Väljer underprogram (Fintvätt)	92
• Väljer underprogram (Extra)	94
<b>UNDERHÅLL OCH RENGÖRING AV DIN MASKIN</b>	<b>97</b>

• Filter för vattenintag	98
• Underhåll och rengöring av tvättmedelsfacket	99
• Tillbehör för flytande rengöringsmedel	99
• Sifonlock	100
• Rengöring av trumman	100
• Rengöring av maskinen	100
• Underhåll och rengöring av pumpfiltret	101
<b>FELSÖKNING</b>	<b>103</b>
<b>AUTOMATISKA FELVARNINGAR OCH ÅTGÄRDER</b>	<b>108</b>
<b>INDEX</b>	<b>113</b>

# INNAN DU ANVÄNDER DIN MASKIN

## Rätt användning

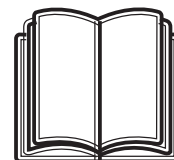

- **Läs den här användarmanualen.**
- **Din maskin är avsedd att användas för hemmabruk. Garantin täcker inte användande för kommersiellt bruk.**
- Håll dina husdjur borta från maskinen.
- Vänligen kontrollera maskinens paketering innan installation, och de synliga ytorna av maskinen när paketeringen har tagits bort. Använd inte maskiner som är skadade.
- Att låta en obehörig person, ej godkänd servicepersonal, förändra maskinen gör att garantin upphör att gälla.
- Den här apparaten är inte avsedd att användas av personer (inklusive barn) med nedsatt fysisk, motorisk eller mental kapacitet, ej heller personer (inklusive barn) med bristande kunskap eller erfarenhet, såvida de inte är under uppsyn eller fått instruktioner gällande användningen av den här apparaten, av en person som är ansvarig för deras säkerhet.
- Vänligen använd endast maskinen för tvättning och torkning av plagg som har angivits som tvättbara och torkbara av tillverkarens informationsetikett.

- **Innan förstaanvändningen måste du ta bort transportsäkerhetsskruvarna. Maskinen kommer inte att fungera om den används med transportsäkerhetsskruvarna isatta och det ogiltigförklarar garantin.**

- Din maskingaranti täcker inte skador som orsakats av externa faktorer (översvämningar, brand, gnagare m.m.)

- Vänligen kasta inte den här manualen. Förvara den på en säker plats. Du, eller nästa användare kan behöva den.

## **Allmänna varningar**

- Din maskin kräver en omgivningstemperatur för ideal drift på 15-25°.

- Frusna slangar kan få revor och kan explodera. Elektronikkortet kan sluta fungera i omgivningar där temperaturen är under noll.

- Vänligen kontrollera att plaggen som du laddar maskinen med inte har föremål liggande i fickorna (spikar, nålar, mynt, tändare, tändstickor, gem m.m.). Förmålen kan skada din apparat.

- **Det rekommenderas att den första tvätten görs genom att lägga i 1/2 dosering av tvättmedel i fack nummer 2, i tvättmedelsfacket och köra maskinen utan några kläder i på programmet “TRUMRENGÖRING”. (Vänligen se programtabellen sid. 85)**
- Eftersom tvätt- eller sköljmedel som utsätts för luft under en lång tid kan skapa avlagringar bör du endast lägga i dessa i tvättfacket vid början av varje tvätt.
- Det rekommenderas att du kopplar ur din maskin och stänger av vattnets inlopp om du inte ska använda maskinen under en längre tid. För att undvika att dofter skapas i trumman, av fukt, rekommenderas du att låta luckan stå öppen.
- Vattenrester kan finnas i din maskin, det är på grund av prover och tester som har utförts av kvalitetskontrollen (QC) vid tillverkningen. Det skadar inte din maskin.
- Behåll dokumentpåsen som medföljde i maskinen, den innehåller användarmanualen och ska hållas undan från barn och småbarn för att förebygga kvävningrisk.
- Använd endast förtvätten för hårt nedsmutsad tvätt.



- Du ska inte ladda din maskin med så mycket tvätt att det överskrider den maximala vikten av vad som anges för tvätt eller torkprogrammet som du valt.
- Om det inte fungerar, koppla ur maskinen från huvudströmmen och stäng kranen först. Försök inte att reparera apparaten själv, utan rådgör med närmaste godkända serviceföretag.
- Öppna aldrig tvättfacket medan apparaten används.
- Tvinga aldrig upp luckan medan apparaten används.
- Vänligen, följ tillverkarens råd angående användningen av sköljmedel eller liknande produkter du kan tänkas använda i din maskin.
- Stanna inte maskinen innan torkprogrammet avslutats.

Om du måste göra det, ta då bort all tvätt snabbt och sprid dem på en passande plats, direkt, där de kan svalna.

- Installera din maskin på ett ställe där maskinluckan kan öppnas helt.
- Installera maskinen på platser som kan ventileras och som har ett konstant luftflöde.



## Säkerhetsvarningar

**Du måste läsa dessa varningar. Underlåtelse att uppmärksamma varningarna kan innebära dödlig risk.**



### **Risk för brännskada!**

- Rör inte utloppsslangen eller utloppsvattnet under utloppsprocessen, utrustningen kan bli mycket varm och nå höga temperaturer när den körs.
- Öppna maskinluckan helt, efter torkprocessen. Rör inte vid luckans glas. Du kan bränna dig på grund av höga temperaturer.



## Risk för el-chock!

- Använd inte flera förgrenings- eller förlängningssladdar.
- Anslut inte till skadade, slitna uttag.
- Dra aldrig i kabeln när du kopplar ur.
- Ta ett grepp om kontakten när du kopplar ur.
- Sätt aldrig i och dra aldrig ut sladden ur uttaget med våta händer för att förhindra dödlig elchock!
- Rör aldrig maskinen med våta händer eller fötter.
- Ring närmaste godkända serviceföretag för assistans om strömkabeln inte fungerar.

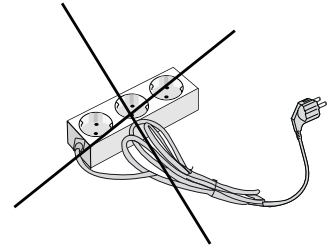



## Risk för översvämning!

- Kontrollera om vattnet rinner snabbt eller inte, innan du byter utloppsslangen på diskhon.
- Vidta de åtgärder som behövs för att förhindra att slangen du hängt, glider.
- Bakåtrycket som skapas när en slang inte är fastsatt ordentligt kan flytta slangen från den plats den hängdes vid diskhon. Säkerställ att du förhindrat att utloppet i din disko inte kan hoppa ur avloppsbrunnen.



## **Risk för explosion!**

- Eftersom du har en torkfunktion på din maskin ska du säkerställa att material med borttagningsmedel och tvättgaser mm. har sköljts och rengjorts noggrant. Annars kan det finnas en risk för explosion när du kör torkfunktionen på din maskin.



## **Risk för brand!**

- Osköljd torr tvätt får inte torkas i maskinen.
- Ha inte lättantändliga eller explosiva vätskor i närheten av din maskin.
- Material som har fläckar av matolja, aceton, alkohol, bensin, kerosin, fläckborttagningsmedel, terpentin, bivax och bivaxborttagning, måste först tvättas med extra mycket tvättmedel och varmvatten innan de klarar torkprocessen. Annars kan det finnas en risk för explosion när du kör torkfunktionen på din maskin.
- Om du ska välja ett tvätt och tork program, placera då inte en tvättboll i din maskin. De kan utgöra en brandfara.

- Under **följande omständigheter får inte tvätt torkas i maskinen**, på grund av brandrisk:
  - Om tvätten inte är tvättad.
  - Om olja eller andra fläckar finns på tvätten (matolja, balsamer och kosmetiska rester, köksrengöringar m.m.) och inte rengjorts ordentligt.
  - Tvätten rengjorts med kemtvätt.
  - Tvätten innehåller mycket skum- eller gummidelar och många tillbehör på.
  - Gummi, latex, badmössor, vattentäta textilier, gummi-baserade saker och kläder, eller kuddar fyllda med skumgummi, får inte tvättas tillsammans med torkfunktionen.
  - Fyllda och skadade delar (kuddar eller jackor). Skumdelarna som hänger utanför kan börja brinna under torkprocessen.
  - Svavlet i färgborttagningsmedel kan orsaka korrosion. Därför ska du aldrig använda färgborttagningsmedel i din maskin.
  - Vänligen säkerställ att inte någon tvättmedelsbehållare lämnats i tvätten. Plastbehållarna kan smälta under torkningen och skada din maskin och din tvätt.
  - Tvätt som har färgborttagning på sig måste sköljas ordentligt innan tvätten.

- Använd aldrig produkter som innehåller upplösande material, (såsom tvättgas), i din maskin.
- Ta bort alla objekt ur fickorna i tvätten (nålar, gem, tändare, tändstickor m.m.) när du laddar maskinen.

### **Brand- och explosionsrisk kan uppstå.**



## **Risk för fall och skador!**

- Klättra inte på din maskin. Den övre plåten på din maskin kan gå sönder och du kan skada dig.
- Gör i ordning slangen, kablarna och packningen under installation. Du kan annars snubbla över dem.
- Vänd inte maskinen upp och ner, eller på sidan.
- Lyft inte maskinen genom att hålla i dess tillhörande delar (tvättfack och lucka). Dessa delar kan gå sönder och ge dig skador.
- Det finns en risk för att snubbla och skada sig om material såsom slangar och kablar inte har förvarats ordentligt efter att din maskin installerats.



Maskinen måste bäras av minst 2 personer.



## Barnsäkerhet!

- Låt inte barn leka med apparaten. Det är en elektriskt driven apparat.
- Lämna inte barn utan uppsikt i närheten av maskinen.

Barn kan låsa in sig i maskinen.

- Luckans glas och maskinens yta kan vara mycket varm vid drift.

- Det är därför mycket viktigt att barn inte kan röra maskinen eftersom det kan skada deras hud.

- Håll förpackningsmaterial borta från barn.□

- Förgiftning kan uppstå om rengöringsmedel eller andra tvättmedel förtärs, och ögon- eller hudirritationer kan uppkomma om de kommer i kontakt med ögon eller hud. Ha rengöringsmedel där barnen inte kan nå dem.

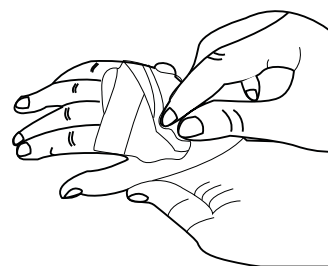



# FÖRPACKNINGAR OCH MILJÖN

## AVYTTRA FÖRPACKNINGSMATERIALET OCH DIN GAMLA MASKIN MILJÖVÄNLIGT

### **Borttagning av förpackningsmaterial**

Förpackningsmaterialet skyddar din maskin från skador som kan uppstå under transporten. Vänligen återvinn ditt förpackningsmaterial.

Återvunnet material ger både besparingar på råvaror och minskar skräpberget.

### **Bortförande av den gamla maskinen**

Gamla elektriska enheter kan innehålla återvinningsbara delar. Kasta aldrig din gamla enhet i soporna.



Säkerställ att de elektroniska eller elektriska delar kan återanvändas genom att lämna dem till din lokala återvinningsstation.

**Vänligen säkerställ att din gamla apparat förvaras på ett säkert ställe där barn inte kan leka med den, till dess den är bortförd från huset.**

# INFORMATION OM BESPARINGAR OCH EFFEKTIVITET

Lite information som är viktig för att du ska kunna använda din maskin så effektivt som möjligt:

- Vikten på den tvätt du laddar maskinen med ska inte överstiga den angivna vikten. Genom att inte överbelasta maskinen körs den mer effektivt.
- Genom att inte använda förtvättfunktionen vid tvätt av normalt- eller lätt nedsmutsad tvätt sparas både elektricitet och vatten.

# ÖVERBLICK AV DIN MASKIN

## Allmänt utseende

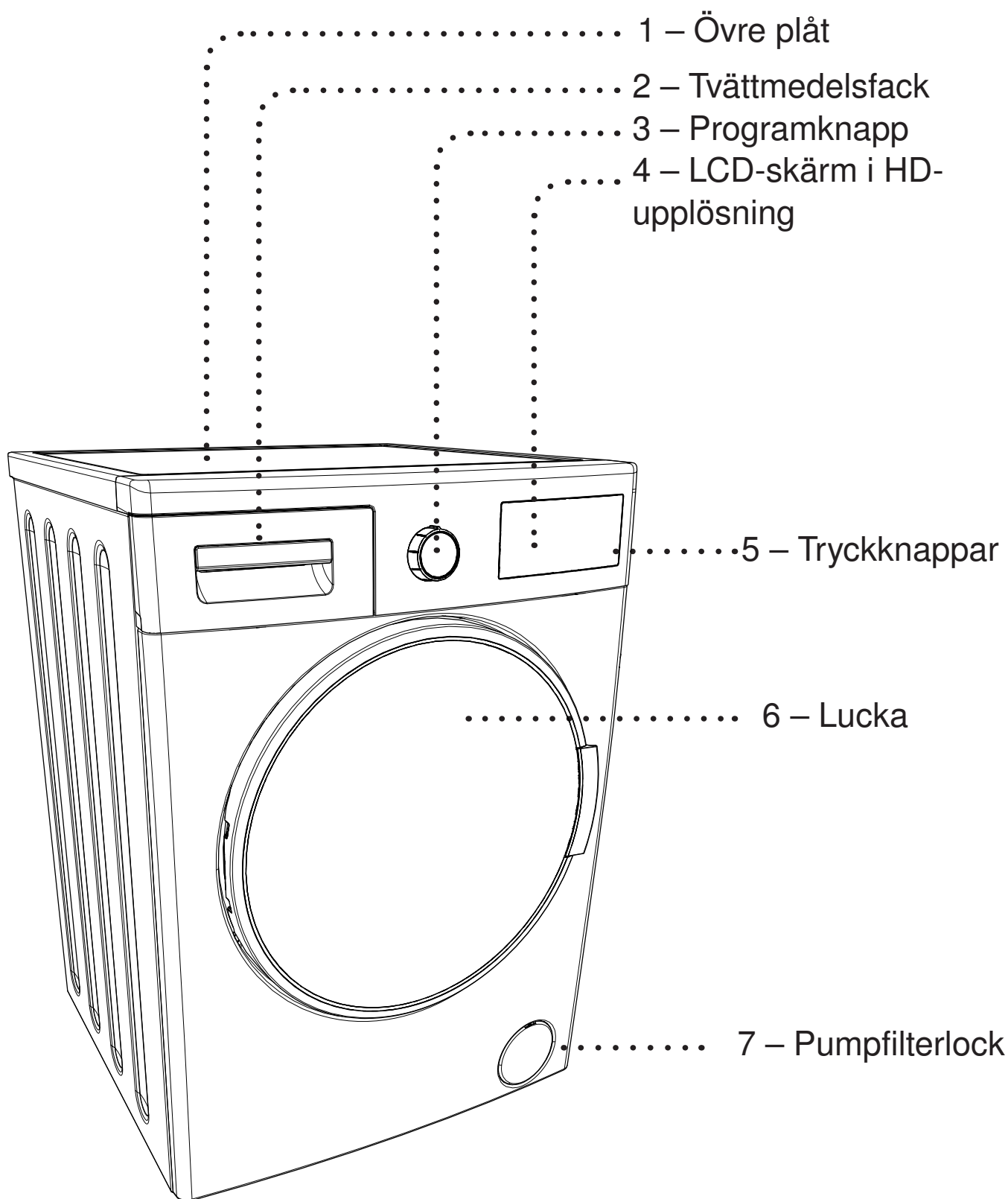

## Allmänt utseende

8 – Nätsladd

9 – Utloppsslang

10 – Transportsäkerhetskruvar

11 – Justerbar fot

12 – Plasthållare för utloppsslang:

(Maskinens drift påverkas om plastdelen tas bort. Ta därför aldrig bort den här plastdelen, under några omständigheter.)

# Tekniska specifikationer

Maximal tvättkapacitet (torrtvätt) (kg)	9.0
* Maximal torkkapacitet (kg)	6.0
Varvtal (vpm)	1400
Antal program	15
Driftsspänning/frekvens (V/Hz)	220-240 / 50
Vattentryck (Mpa)	Max: 1 Min: 0,1
Mått ( h x b x l ) (mm)	845x597x582
* Osköljd torr tvätt får inte torkas i maskinen.	

Energikonsumtion (tvätt, centrifug, tork) (kWh/cykel)	6,12
Energikonsumtion (endast tvätt och centrifug) (kWh/cykel)	0,90
Energikonsumtion (tvätt, centrifug, tork) (L/cykel)	112
Energikonsumtion (endast tvätt och centrifug) (L/cykel)	48

Kontrollprogram i enlighet med standarden **EN 50229**

## **Program som kommer användas för tvättcykel:**

*Program: Eko-bomull, ladda: 9 kg, Temperatur: 60°C, Centrifughastighet: Max – 1400 vpm, Alternativ: Inget alternativ kommer väljas.*

## **Program som kommer användas för torkcykel:**

### **Torkning av 1:a delen:**

Program: 7:e programmet, extra underprogram "bomullstorr", ladda: ~4.5 kg (1 lakan + 16 kuddfodral)

Alternativ: Torka: hängare (2)

### **Torkning av 2:a delen:**

Program: 7:e programmet, extra underprogram "bomullstorr", ladda: ~4.5 kg (2 lakan 2 kuddfodral + alla handdukar)

Alternativ: Torka: hängare (2)

# INSTALLERA MASKINEN

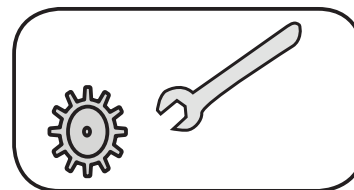

## Ta bort transportsäkerhetsskruvarna

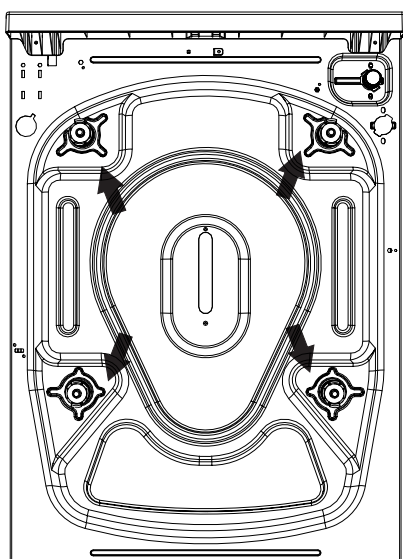

Innan du startar din maskin måste du ta bort transportsäkerhetsskruvarna på baksidan av maskinen.

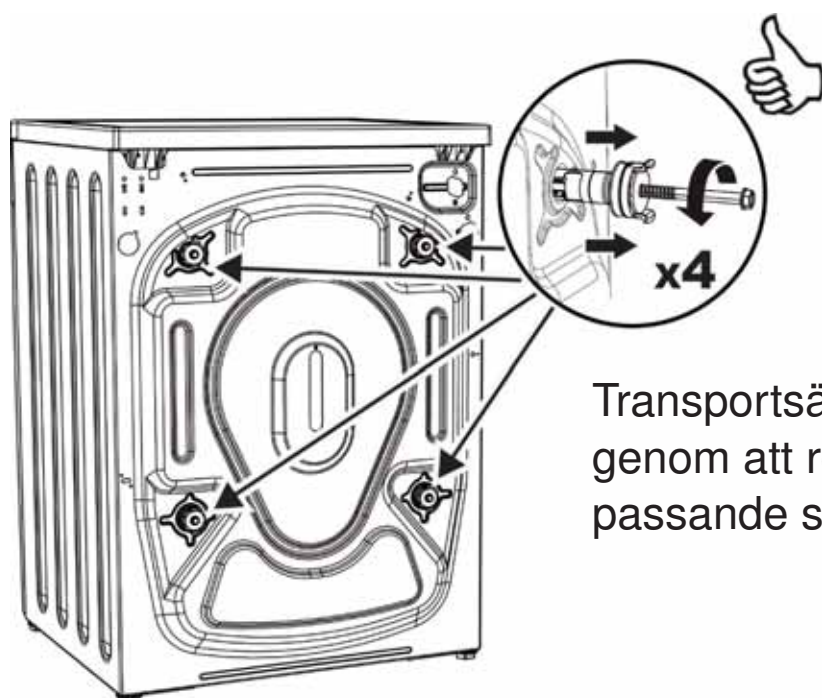

Transportsäkerhetsskruvarna ska lossas genom att rotera dem moturs med en passande skruvmejsel.

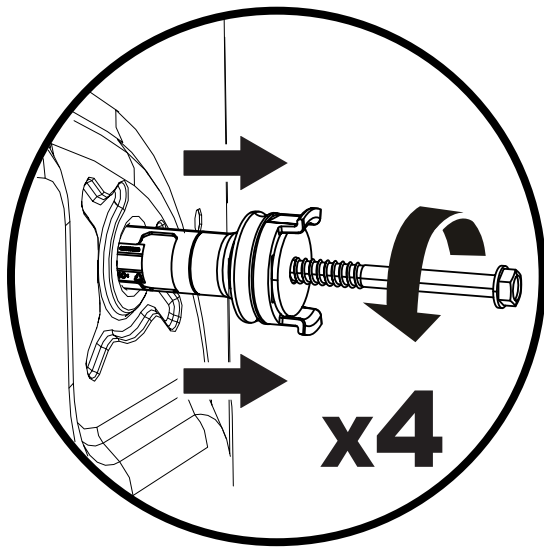

Transportskruvarna ska sedan tas bort genom att dra ur dem. De borttagna säkerhetskruvarna ska förvaras för att användas igen om maskinen behöver transporteras igen, till exempel om du flyttar.

**OBS:** Innan första användningen måste du ta bort transportsäkerhetskruvarna. Fel som sker när maskinen körs med transportskruvarna monterade täcks inte av garantin.

I påsen med tillbehör finner du lock som du kan sätta fast på de ställen där transportskruvarna har suttit.

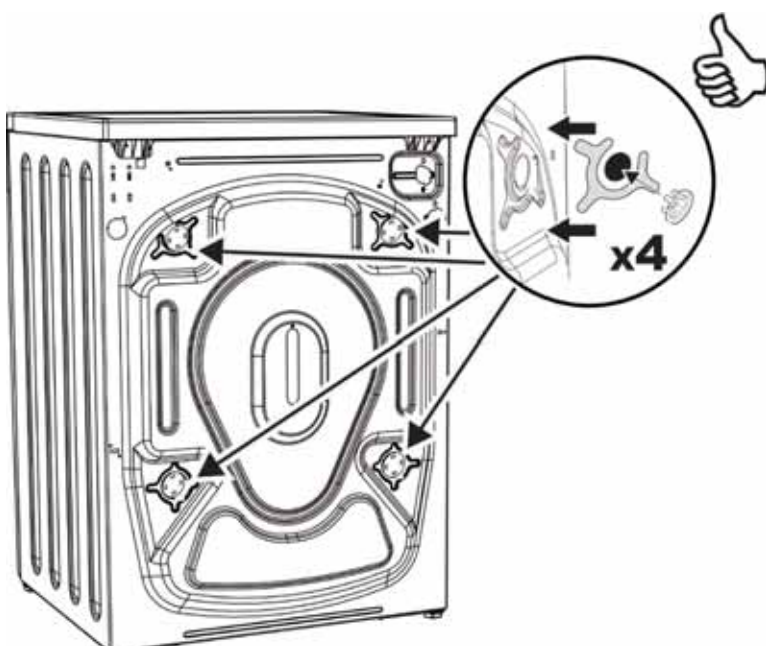

## Placera maskinen och justera de justerbara fötterna

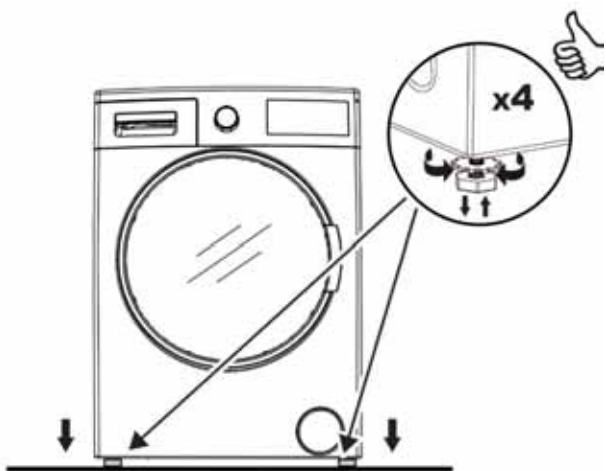

Installera inte maskinen på en matta eller annan yta som kan förhindra ventilation i botten på tvättmaskinen

För att säkerställa en tyst och vibrationsfri drift av din maskin ska den placeras på en icke-glidande och stadig grund.



Du kan justera balansen i din maskinen med ett vattenpass på toppen.

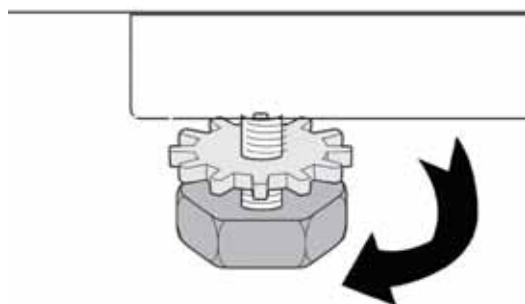

Du kan justera balansen i din maskin genom den justerbara foten.

- Lossa på plastjusteringsmuttern.
- Justera fötterna uppåt och neråt genom att rotera dem.



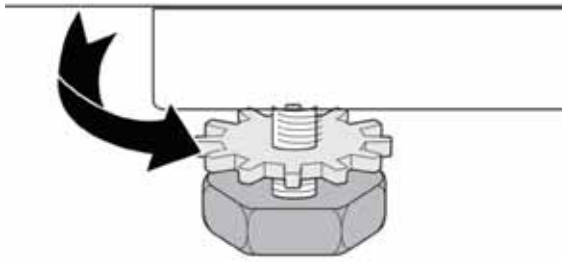

- Dra åt plastjusteringsmuttern efter att balans har uppnåtts.



- Placera aldrig kartong, trä eller liknande material under maskinen om du har intentionen att jämna ut ojämnheter i marken.
- Vid rengöring av marken, på vilken maskinen står, var noga att inte störa maskinens stabilitet.



## Elanslutning

- Din tvätt-tork är inställd för 220-240 V och 50 Hz.
- Huvudströmkabeln till din maskin är utrustad med en särskilt jordad kontakt.
- Huvudkontakten ska alltid sitta i ett jordat uttag som tål 10 ampere. Säkringens strömvärde för strömslingan som är ansluten till kontakten ska också vara 10 ampere.
- Om du inte har ett uttag som uppfyller dessa krav ska den installeras av en certifierad elektriker.
- Vi tar inget ansvar för skador som uppstår p.g.a. användning utan jordning.

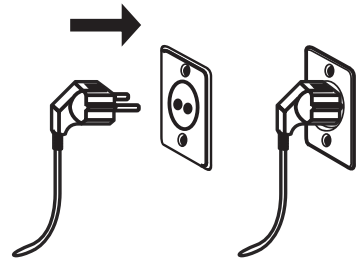

**OBS:** Att använda maskinen vid låga volttal kommer göra att maskinens livstid förkortas och att prestandan försämras.

## Anslutning till vattenintag

- Använd endast kallvatten till din maskin.
- Använd endast nya vattenintagsslangar som du får med maskinen, eller som du köpt hos godkänd återförsäljare.

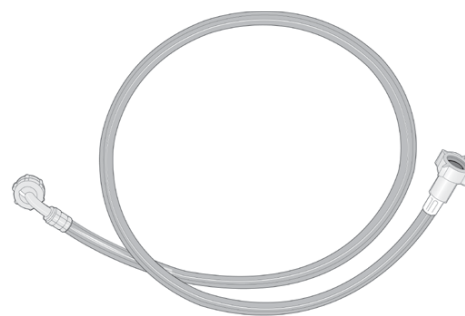

- 1 packning är inkluderad i slangpaketet för att förhindra vattenläckor vid anslutningar. Sätt fast packningen på änden av den nya vatteninloppsslangen på sidan av vattenkranen.

- Anslut den vita änden av vatteninloppsslangen till vatteningångsventilen på baksidan av maskinen. Dra åt plastdelarna på slangens för hand.

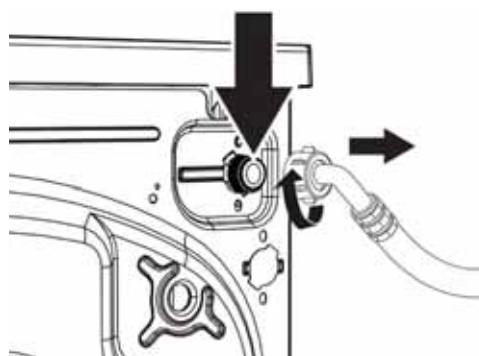

- Anslut den andra änden av vatteninloppsslangen till en 3/4" vattenkran med trådar. Omkoppling till 1/2" kan behövas.

Dra åt plastdelarna på slangens för hand.

- Under osäkra förhållanden ska anslutningsarbetet utföras av en utbildad rörmokare.

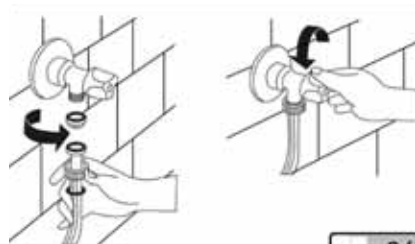

- Säkerställ att kontaktytorna inte läcker efter att du har gjort anslutningarna.

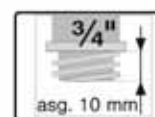

- Vattenflöden med tryck på 0,1-1 Mpa ger din maskin möjlighet att arbeta mer effektivt (0,1 Mpa tryck betyder att mer än 8 liter vatten kommer flöda genom den helt öppna kranen, per minut).

- Säkerställ att de nya vatteninloppsslangarna inte är böjda, trasiga, krossade eller omformade.

**OBS:** Använd endast de nya inloppsslangarna som medföljer din maskin när du gör vatteninloppsanslutningarna. Använd aldrig gamla, använda eller skadade vatteninloppsslangar.

## Anslutning för vattendränage

- Anslut vattenutloppsslangen till en avloppsbrunn eller en speciell apparatur som ansluts till utloppsvinkeln av avloppet, placerad på en max-höjd av 80 cm.

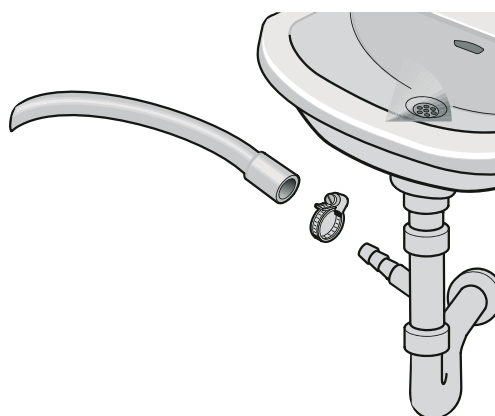

- Försök aldrig att förlänga vattenutloppsslangen genom skarvning.
- Placera inte din maskins utloppsslang till en behållare, hink eller ett badkar.
- Säkerställ att vattenutloppsslangen inte är viks, bucklas, krossas eller dras ut.

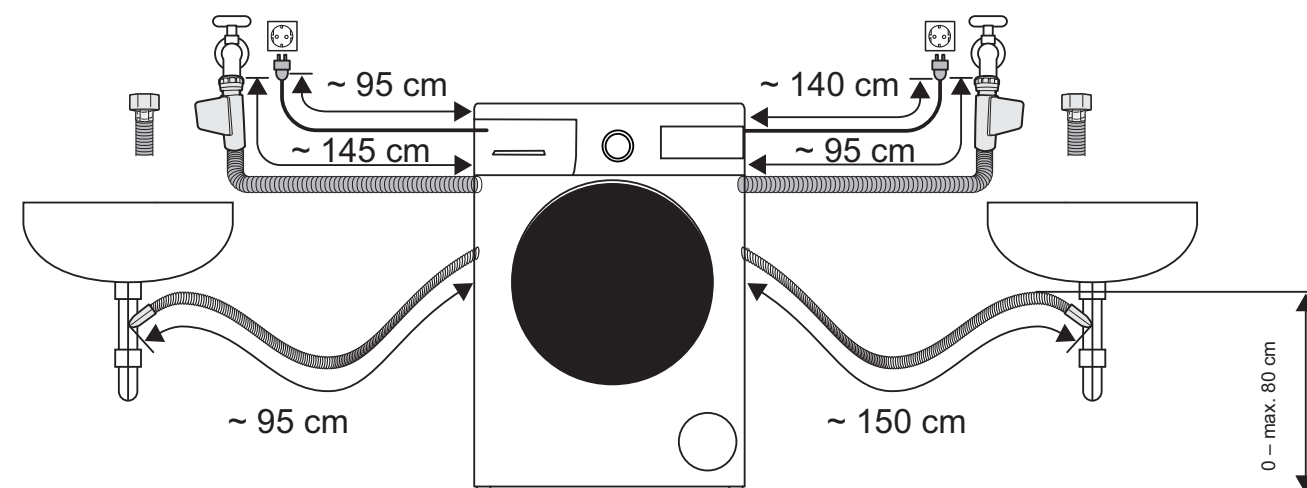

Cylinda

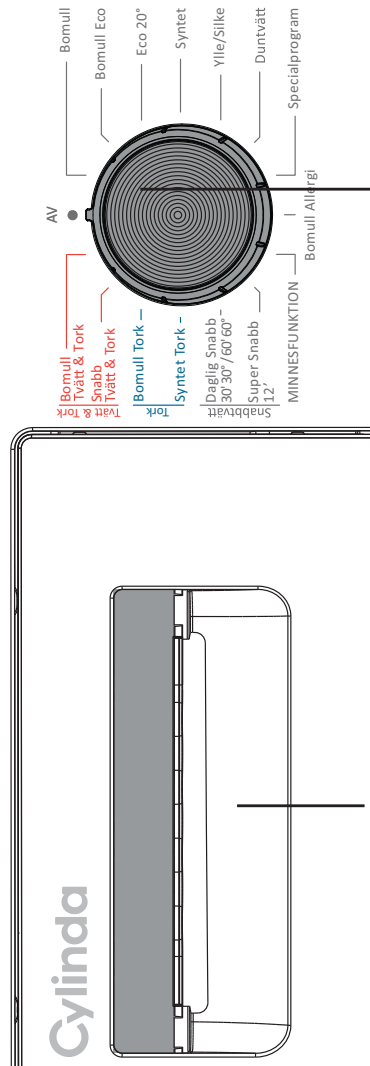

### 1 – Tvättmedelsfack

**2 – Programvred:** Du kan välja de program du önskar genom att vrida på programvredet. Du kan ställa in programvalet genom att rotera på programvredet i båda riktningarna. Säkerställ att programvredet är exakt på programmet du vill välja.

**3 – Informations-skärmen:** På den här skärmen kan du se funktionerna för det tvätt och/eller torkprogram du valt och kan också få information om maskinstatusen.

**4 – Justering och ytterligare funktionsknappar:** Knapparna på din maskin är tryckknappar. Du behöver endast vidröra dem lätt för att göra ditt val.

**5 – Start/Paus-knapp:** Du kan starta din maskin och få den att pausa med den här knappen.

## KONTROLLPANEL

# Tvättmedelsfacket, allmän vy

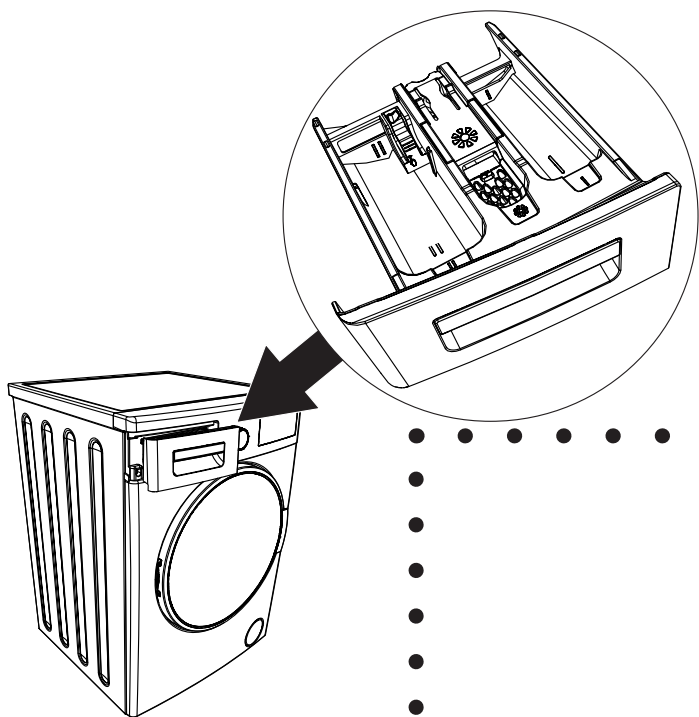

När du vill tvätta din tvätt med flytande tvättmedel kan du använda tillbehöret för flytande tvättmedel. Du kan använda ditt flytande tvättmedel i alla program utom förtvätt. För det här måste du placera tillbehöret i det andra facket i tvättmedelsfacket (finns i din maskin) och justera mängden flytande tvättmedel (använd flytande tvättmedel i de mängd som anges av tvättmedelstillverkaren). Överskrid inte de angivna värdena "Max", använd endast flytande tvättmedel, ta bort den från dess plats när du använder pulvertvättmedel.

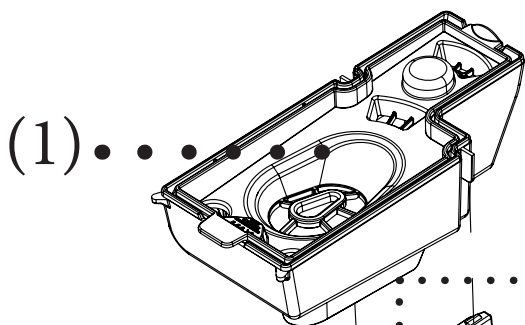

Huvud-tvättmedelsfack

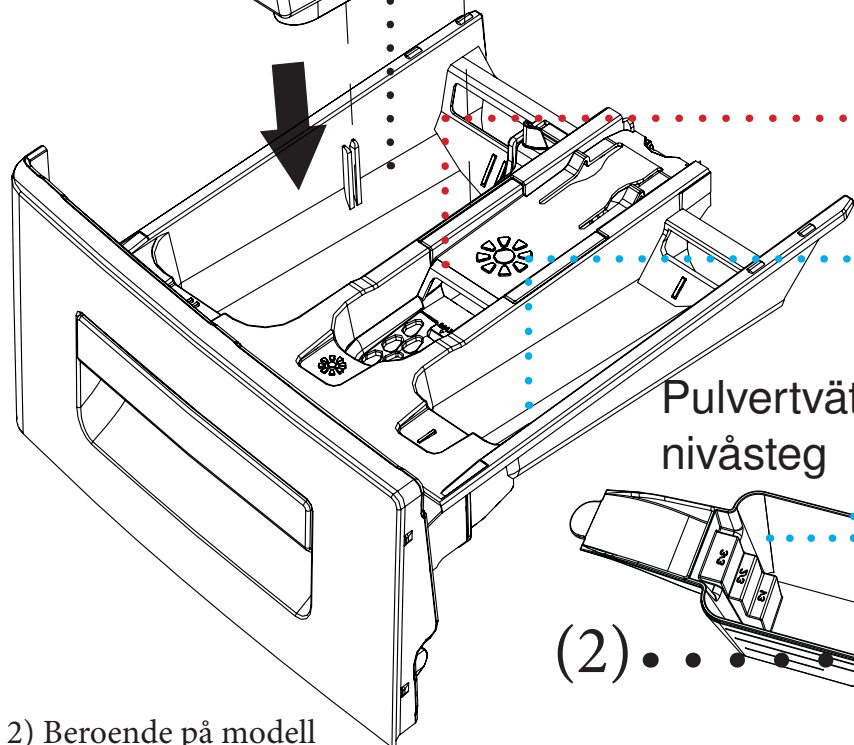

Sköljmedelsfack

Tvättmedelsfack vid förtvätt

Pulvertvättmedel, nivåsteg

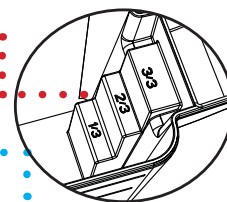

Pulvertvättmedel, skopa

(2) .....

(1\_2) Beroende på modell

## Facken i tvättmedelsfacket

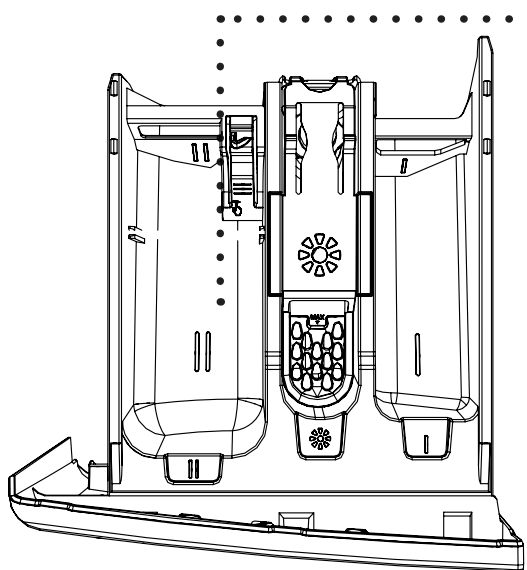

### Huvud-tvättmedelsfack:

I det här facket ska medel såsom tvättmedel (flytande eller pulver) eller avkalkningsmedel, vara. Du hittar inte tillbehöret för flytande tvättmedel i maskinen vid första installationen.

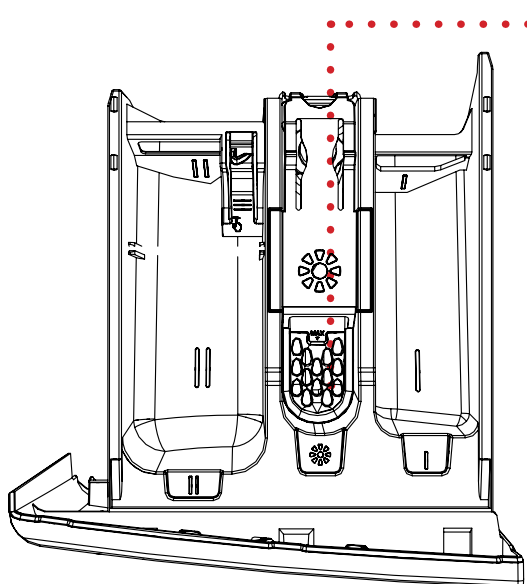

### Tvättfack för sköljmedel och stärkelse:

I det här facket ska material såsom sköljmedel för tvätten, användas (vi råder att du använder den mängd och sort som tillverkaren rekommenderar). Sköljmedlet du använder kan ofta fastna i det här facket. Anledningen är att sköljmedlet inte är flytande. För att förhindra detta rekommenderas att använda sköljmedel som är mer flytande eller att späda sköljmedlet.

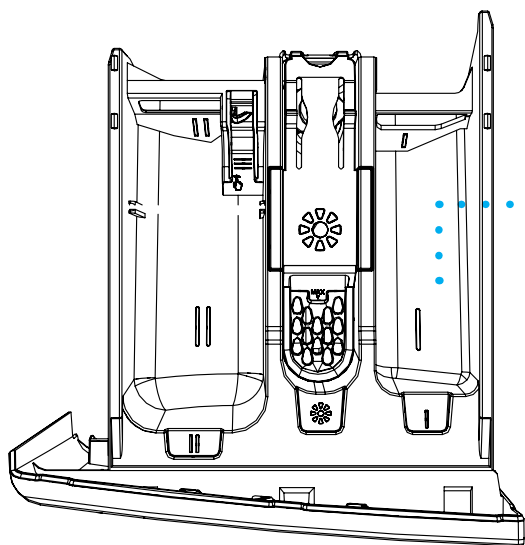

### Tvättmedelsfack vid förtvätt:

Det här facket ska endast användas när funktionen förtvätt har valts. Det rekommenderas att förtvättfunktionen endast används för mycket smutsig tvätt. Vänligen se sida 99 för underhåll av tvättfacket.

(\*) Beroende på modell

# Programvred

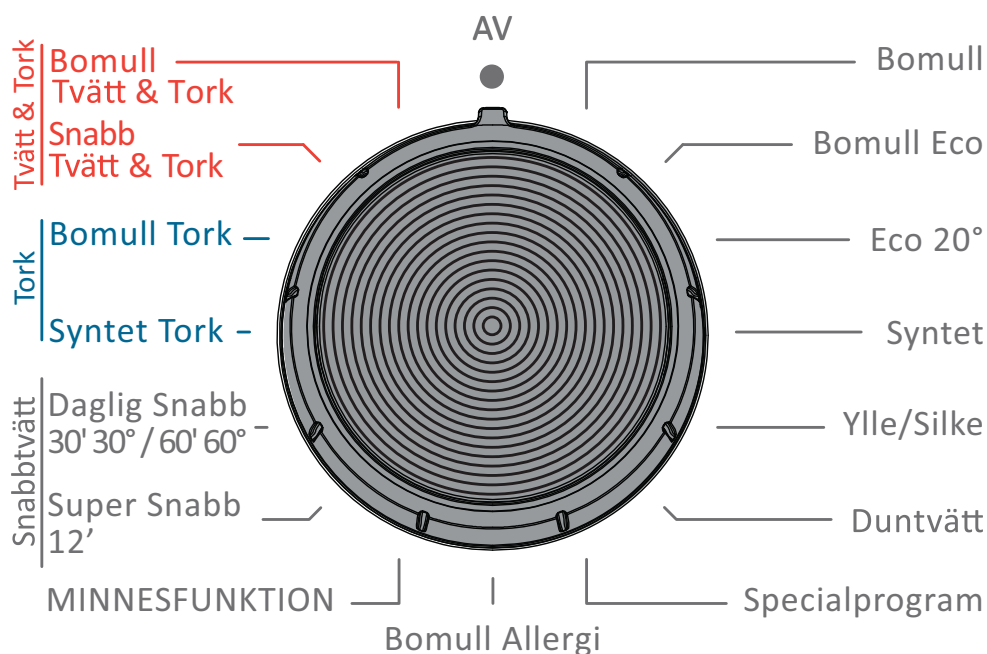

Du kan välja det program du vill tvätta med via programvredet. Du kan ställa in programvalet genom att rotera på programvredet i båda riktningarna. Säkerställ att programvredet är exakt på programmet du vill välja.

- Se sidan (78) i programtabellen för information om programfunktioner.



# Justera maskininställningar

För att göra de första inställningar för din tvätt-tork:

- Sätt i kontakten.
- Öppna vattenkranen.
- Vrid på programvredet

## Inställning för språkval

- Det första som visas på huvudskärmen är inställningen för språkvalet.

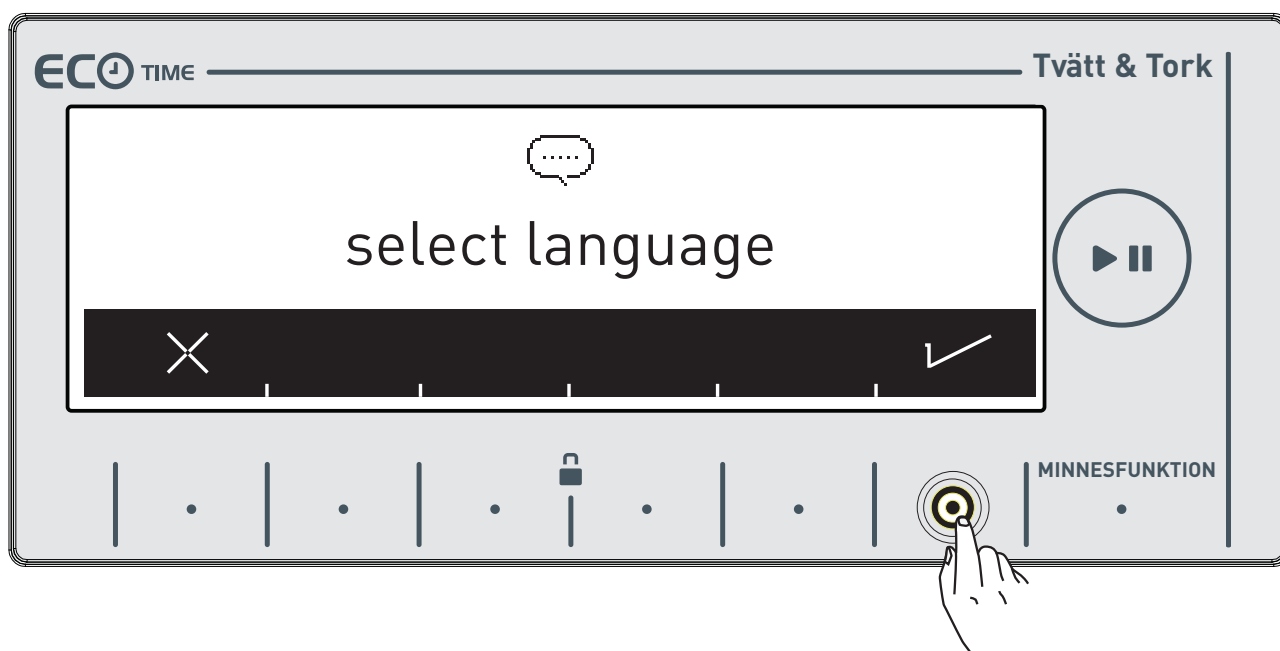

- Gå till det språk du önskar använda med hjälp av ✓-symbolknappen.
- Du kan avsluta språkvalsskärmen genom att göra ett val med X-symbolknappen.

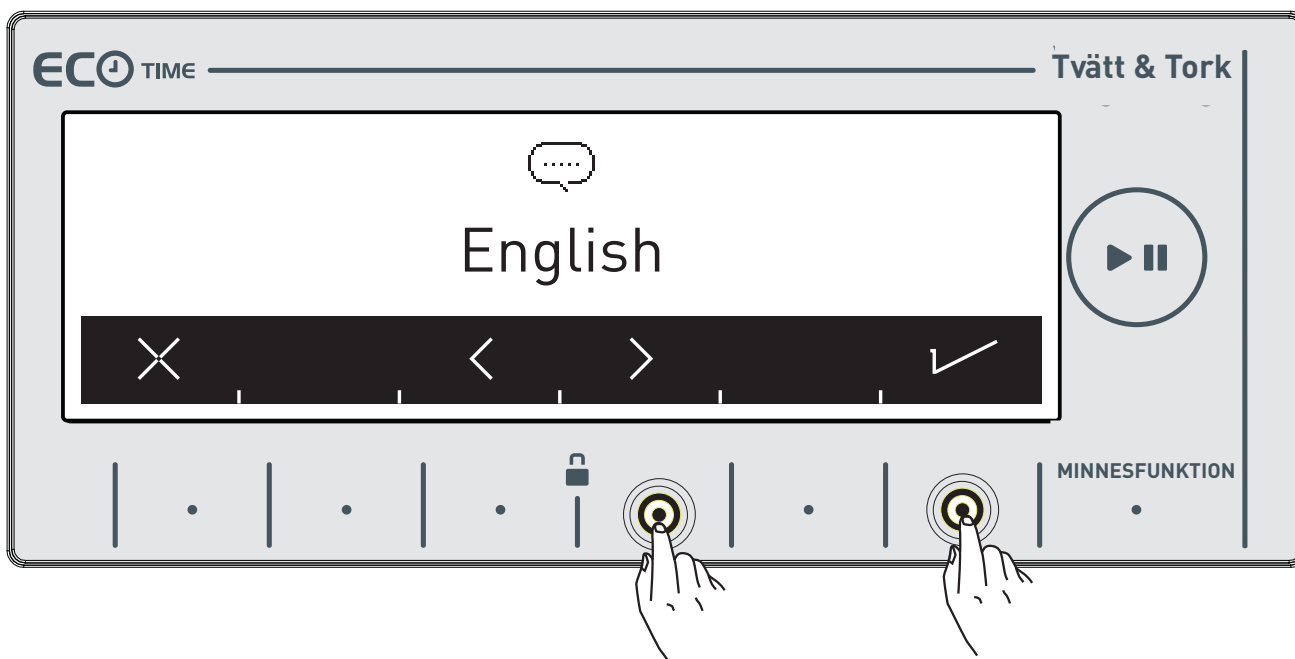

- Gå till det språk du önskar använda med hjälp av < >-symbolknappen.
- Bekräfta språkvalet med ✓-symbolknappen.

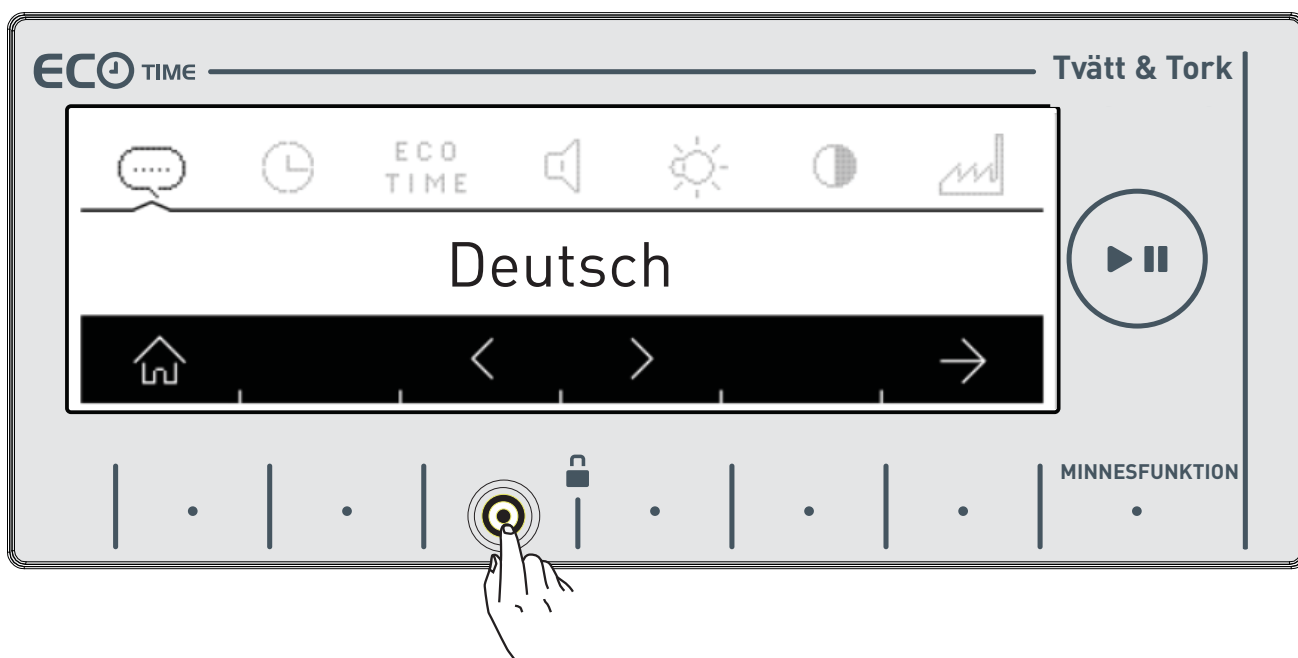

- När du vill byta språkval igen, gör språkvalet genom att gå till språkvalssidan och använd < >-symbolknapparna.

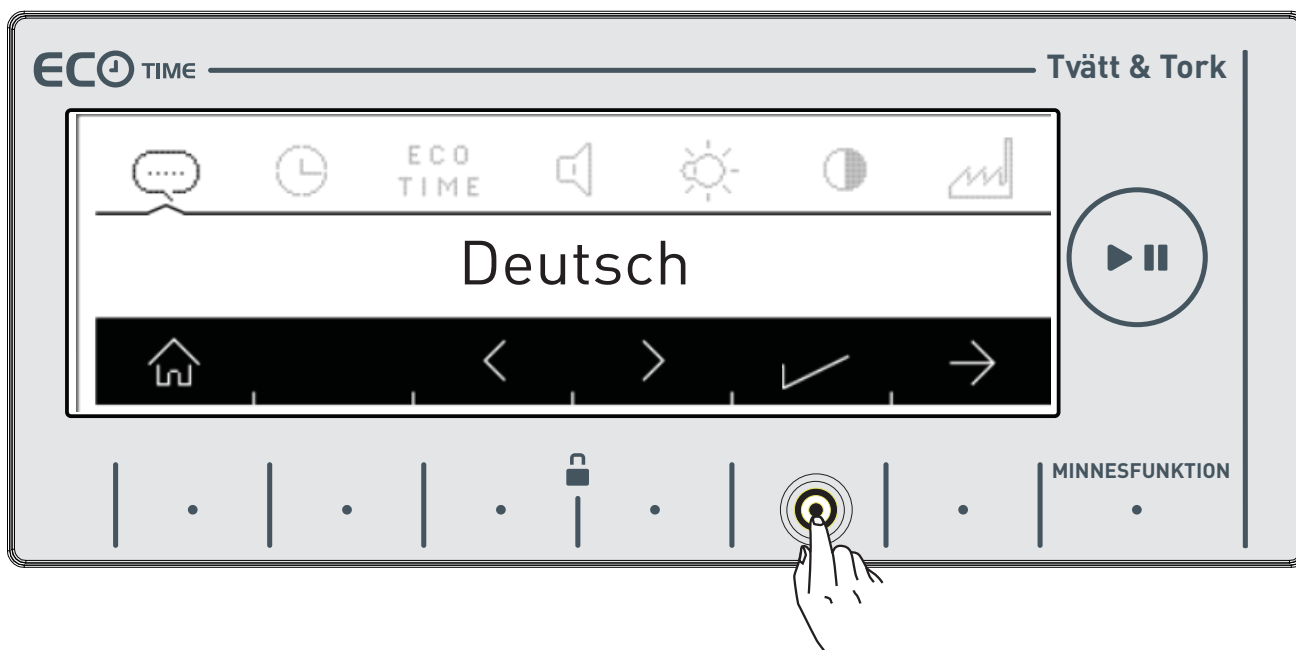

- Peta på ✓-knappen för att spara det språk du valt.
- Du tillfrågas nu om du vill bekräfta språkvalet på skärmen.

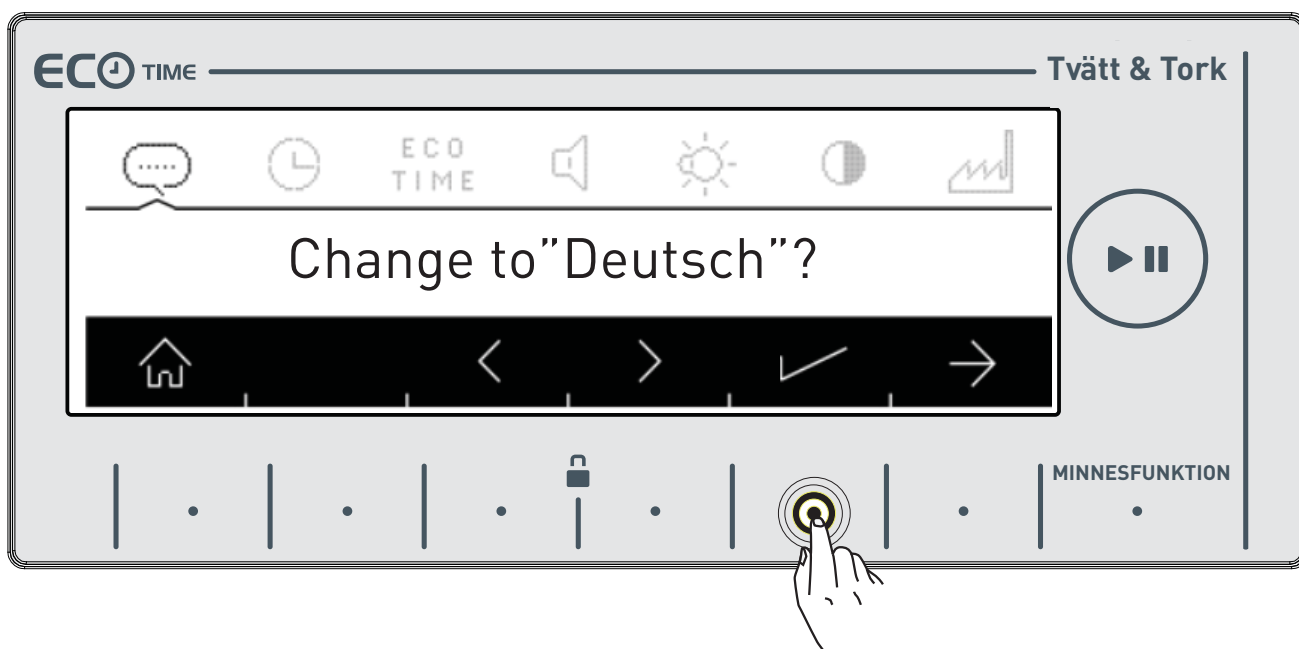

- Tryck på ✓-knappen för att godkänna valet.

- Om du tror dig ha valt fel språk, vidrör -knappen och gör valet igen.
- När du godkänner språkförändringen kommer det valda språket att aktiveras.

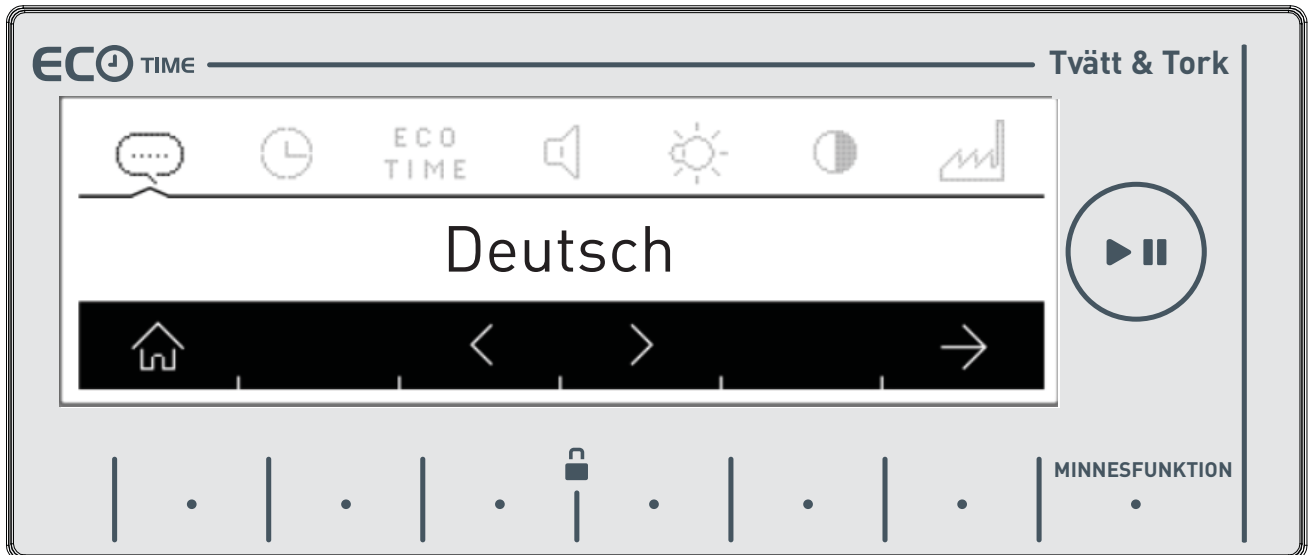

## ECO TIME **Eco-tidsinställningar** (**Ekonomiskt tidsintervall**)

• I vissa länder och kanske inom en framtid även i Sverige kan den elektriska konsumtionens kostnader förändras under dagen i enlighet med tidsintervallerna som ställs in av elleverantörerna. Du kan få information om dessa intervall från elleverantörerna och ställa in dina ekotimmar, så kör din maskin under de timmar du har bestämt.

**OBS:** Din huvudelektricitet måste anslutas till en räknare med en smart-räknarfunktion för att kunna ge den här energibesparing.

- Rör vid ✓-symbolknappen för att göra den här justeringen.
- Om du vill göra det senare, tryck på ✕-symbolknappen.

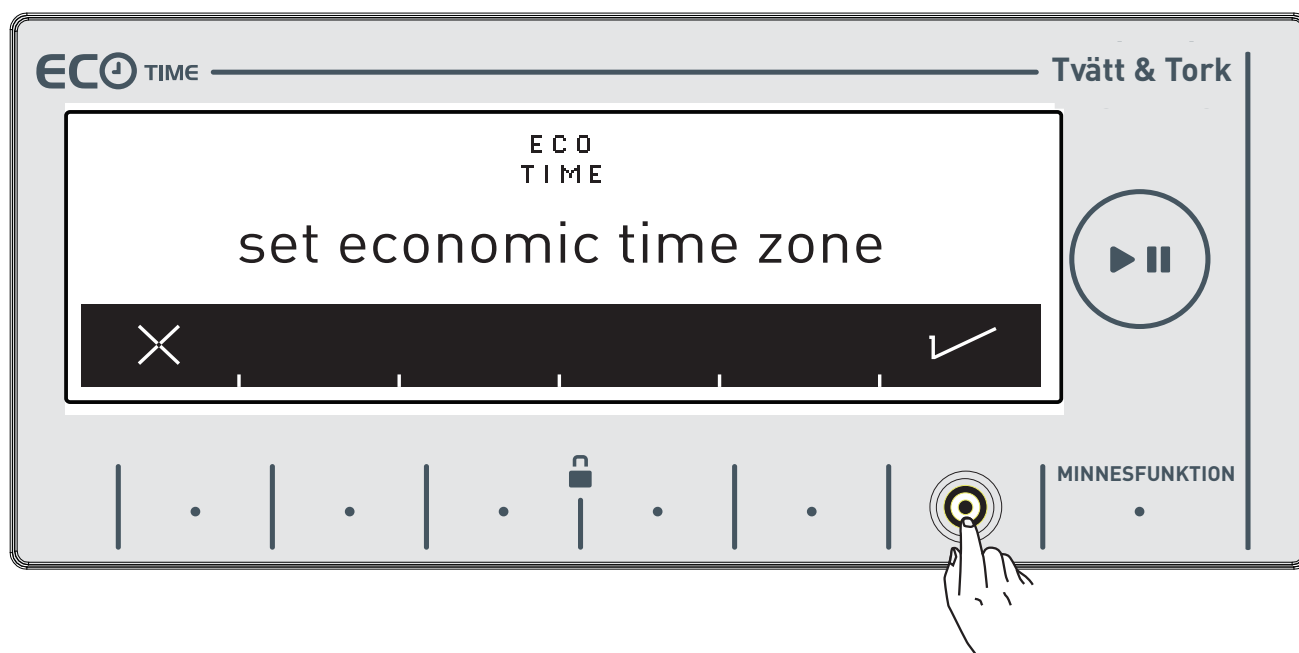

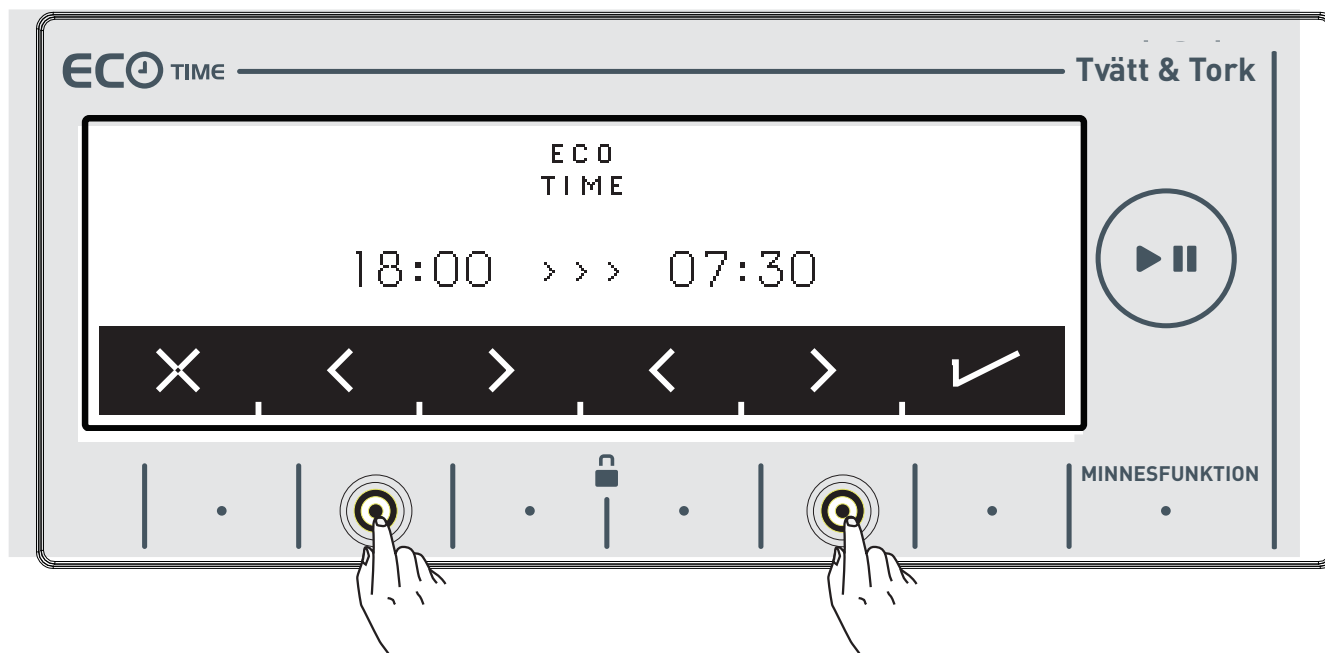

- Du kan justera Eko-tidsintervallet genom att vidröra knapparna för < >-symbolerna, se sida 60 för att aktivera Eko-tidsintervallet som ytterligare funktion.

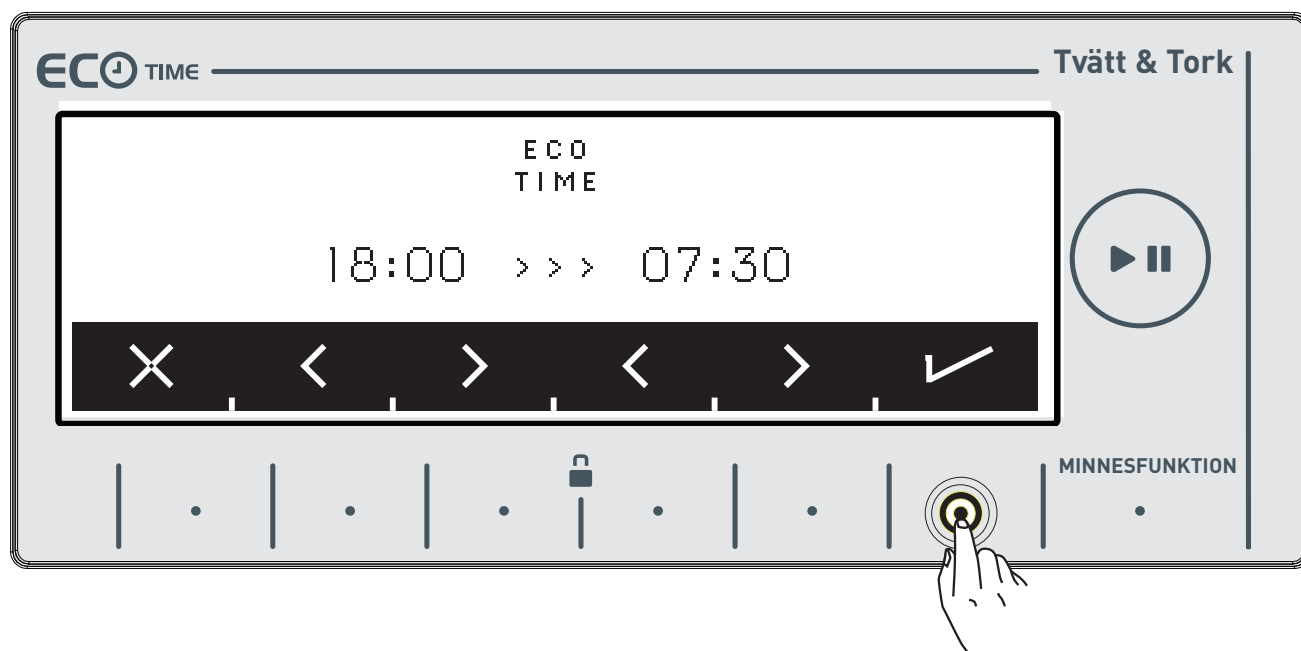



- Godkänn ditt val genom att vidröra ✓-symbolknappen.

## Aktuell tidsinställning

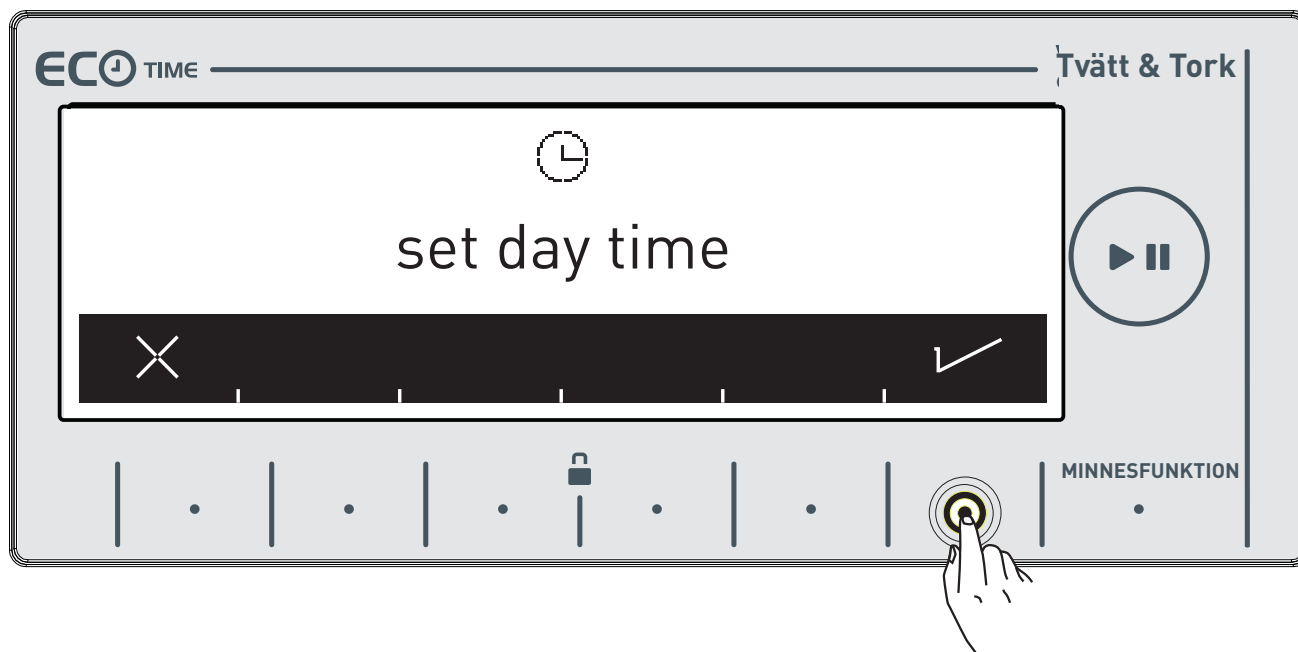
- Vi rekommenderar att du ställer in rätt tid direkt vid installationen.



- Din maskin kommer be om ditt godkännande för att ställa in den aktuella tiden.  
Gå till inställningsmenyn genom att trycka på -symbolknappen.  
-symbolknappen låter dig återgå utan att ställa in.

**OBS:** Du måste ställa in den aktuella tiden korrekt. Annars kommer driften av de relaterade funktionerna att påverkas.

**OBS:** Angiven tidsinformation kommer återställas om maskinen är urkopplad längre än 15 dagar. När du startar maskinen igen kommer den, på nytt, fråga dig om den aktuella tidsinställningen.

- Vänligen ställ in den aktuella timman och minuten genom att vidröra > >-symbolknapparna.

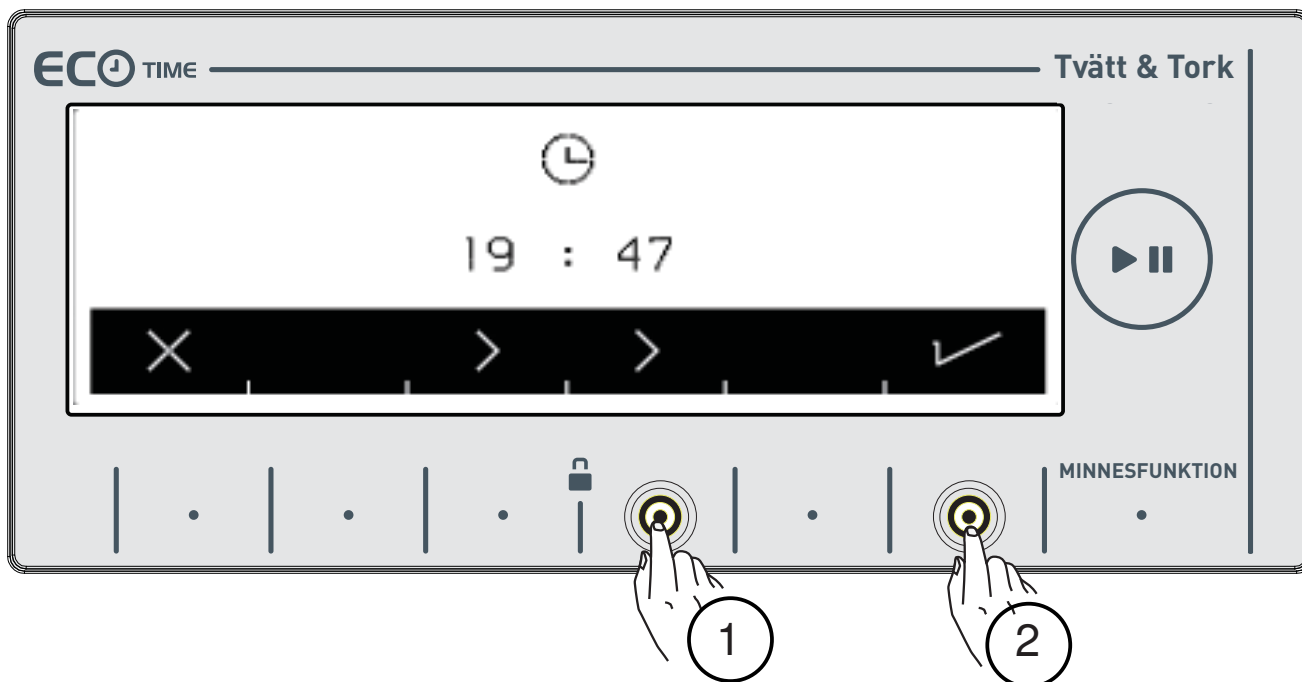

- Efter att ha ställt in den aktuella tiden godkänner du det genom att trycka på ✓-knappen.

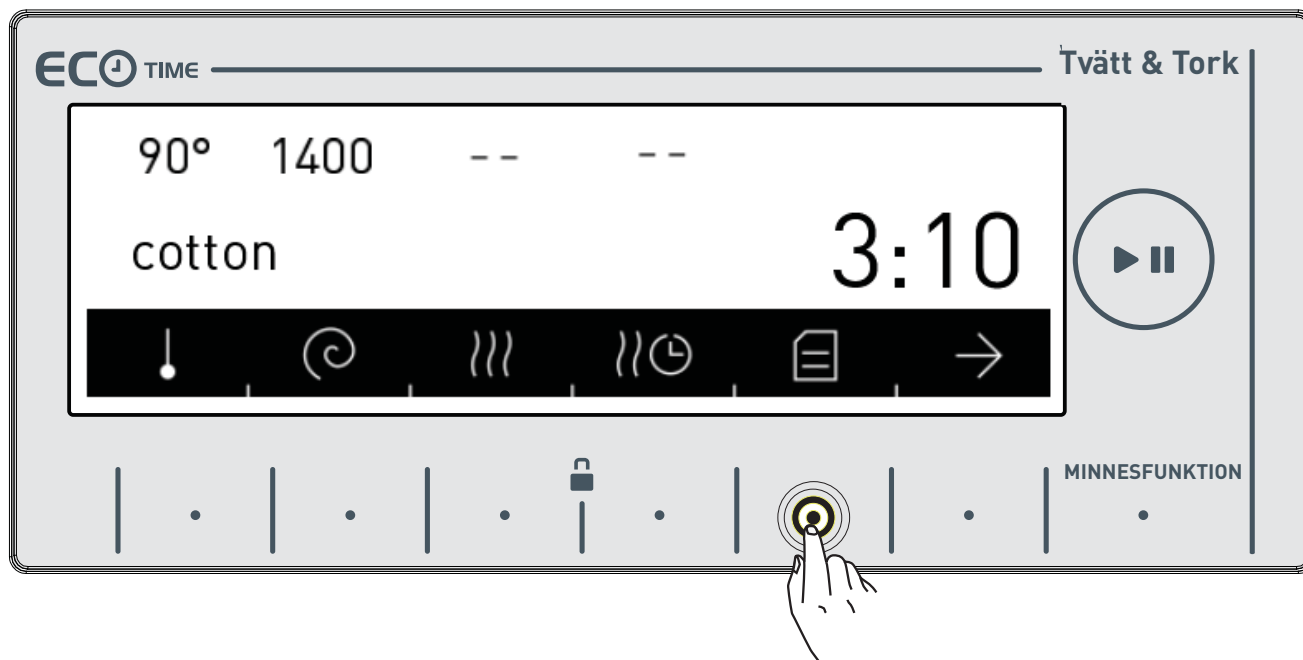

- Din maskin kommer automatiskt återgå till det valda programmets huvudskärm. Gå till utrustningens inställningsmeny genom att trycka på ≡-symbolknappen på skärmen.



## Ljudjustering

- Du kan göra ljudjusteringar för din maskin genom att trycka på < > -symbolknapparna.

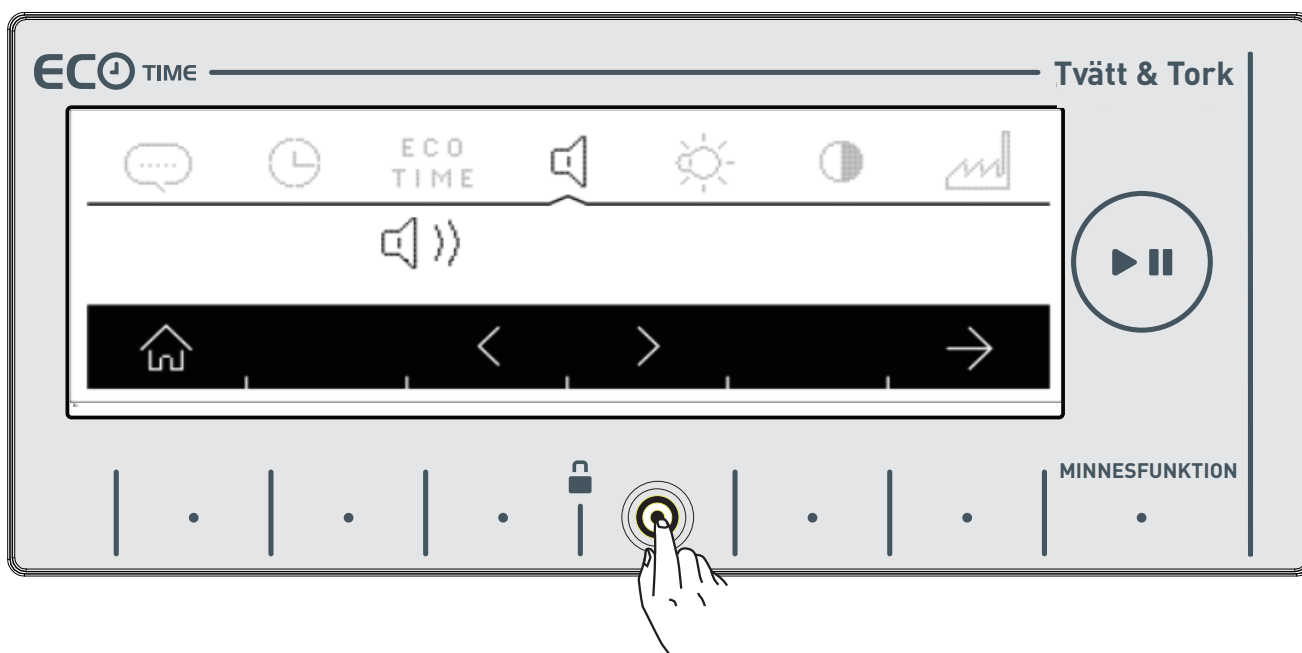

 -symbolen anger att varningsljudet är på i din apparat.

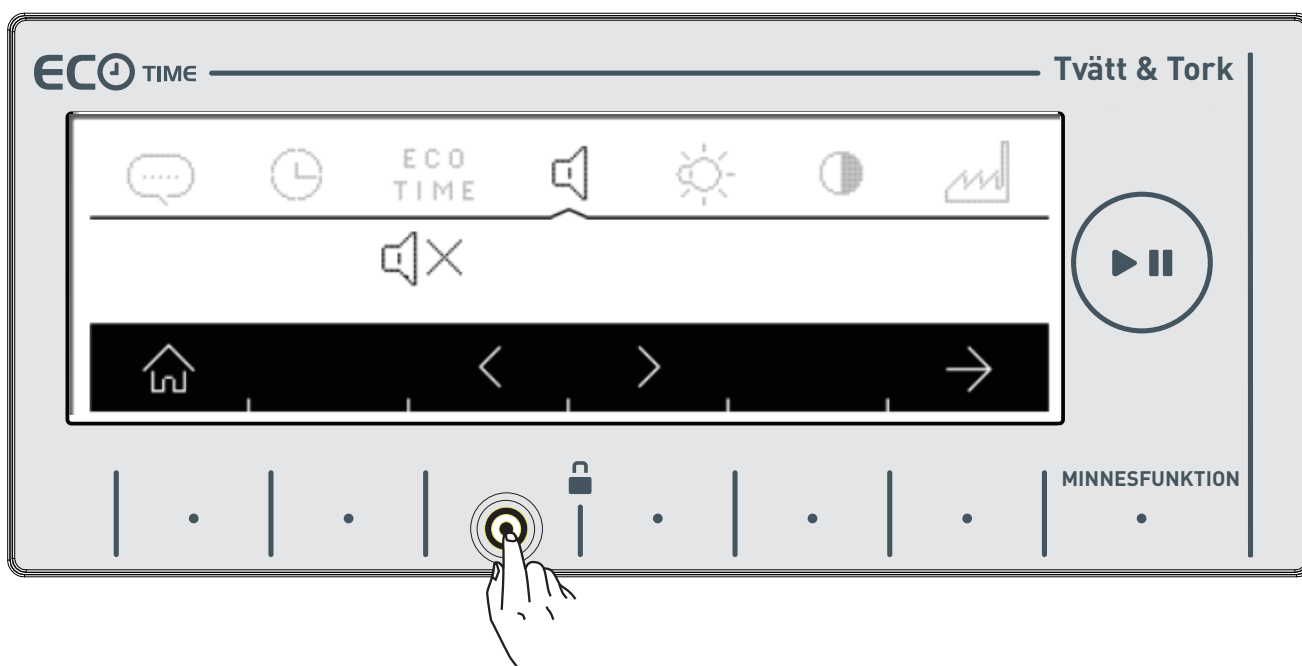

 -symbolen anger att varningsljudet är av i din apparat.

## **Inställning för skärmens ljusstyrka**

- Du kan göra justeringar för ljusstyrkan för skärmen på din maskin genom att trycka på -symbolknapparna.

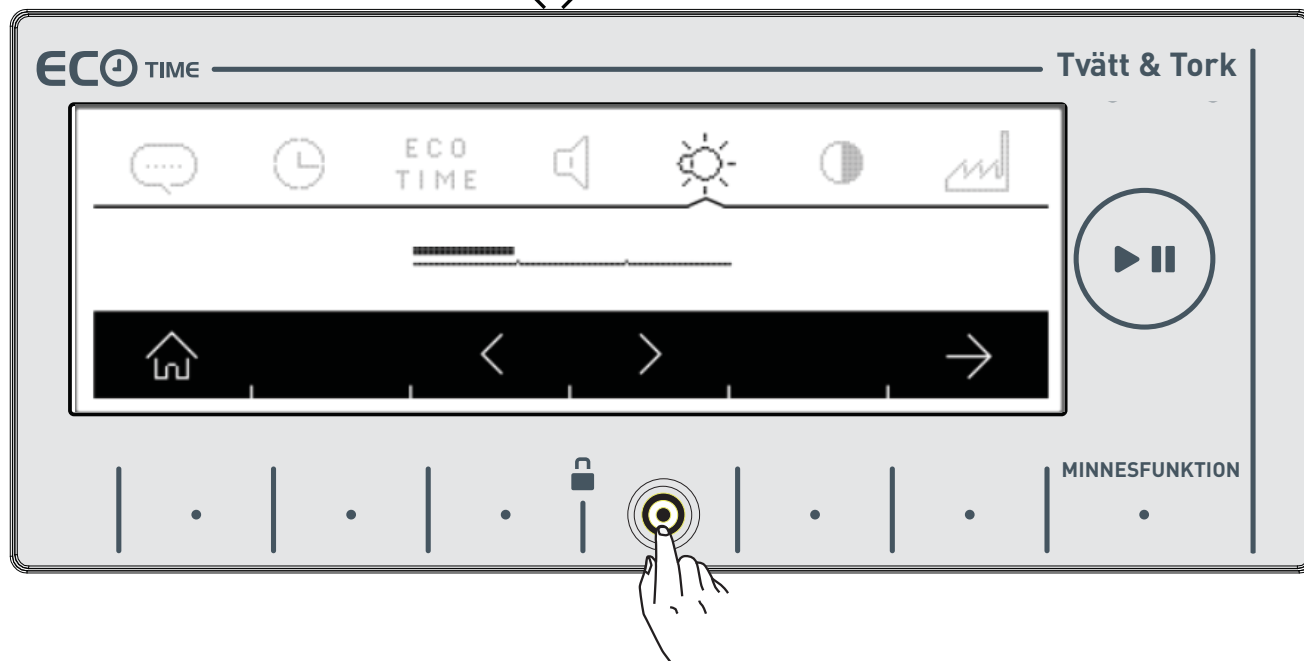

- Justera ljusstyrkan för skärmen på din maskin, genom att vidröra -symbolknappen.

## **Inställning för skärmens kontrast**

- Du kan göra justeringar av kontrasten för skärmen på din maskin genom att trycka på -symbolknapparna.

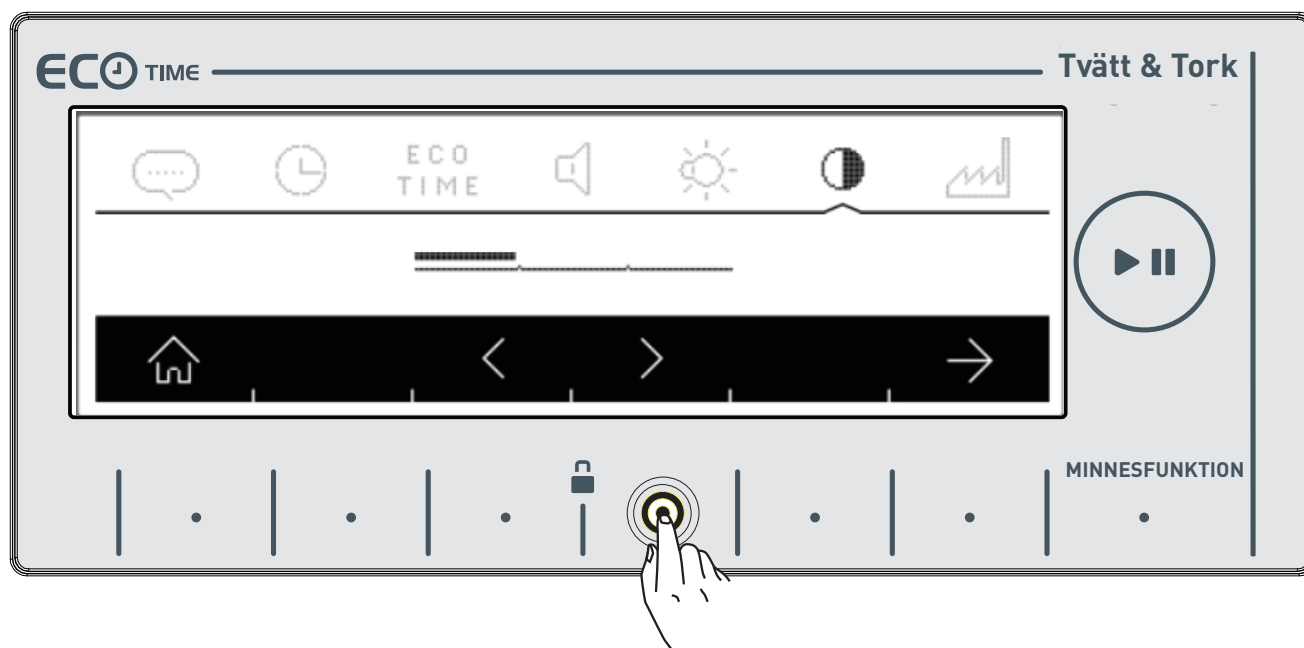

- Du kan gå till skärmen "återgå till fabriksinställningar" genom att vidröra -symbolen.

## Återgå till fabriksinställningar

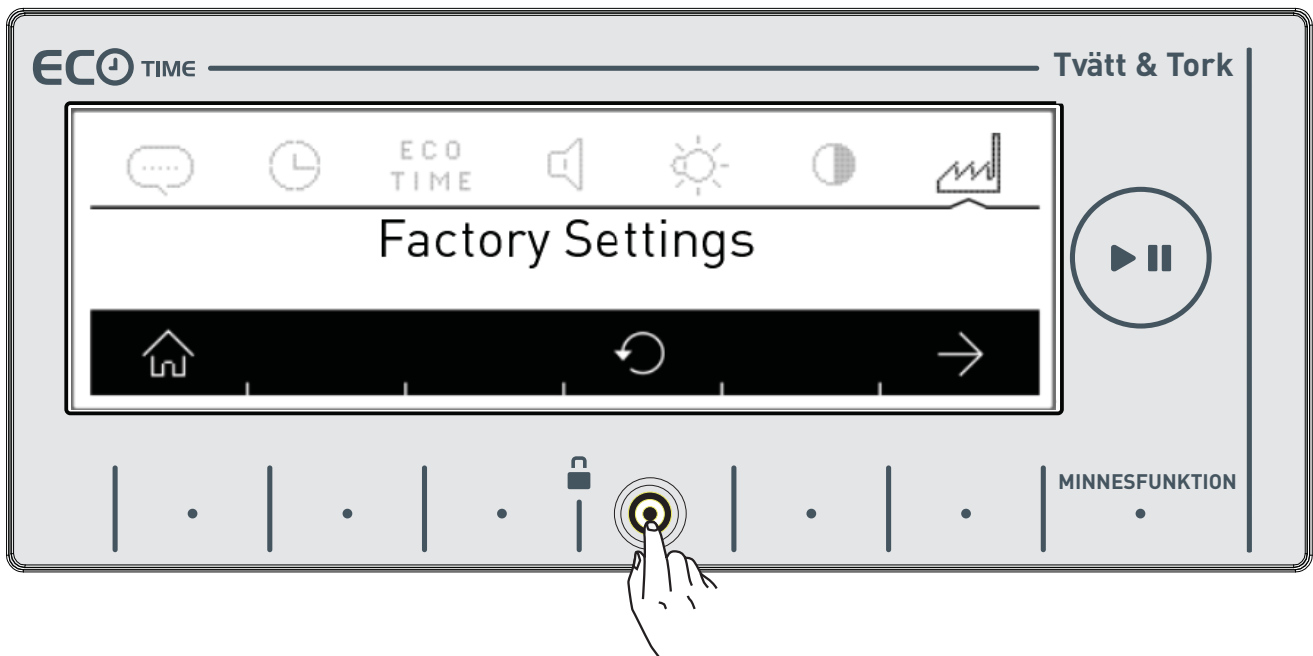

Om du vill att din apparat ska återgå till fabriksinställningar och standarder:

- Vidrör  -symbolen.

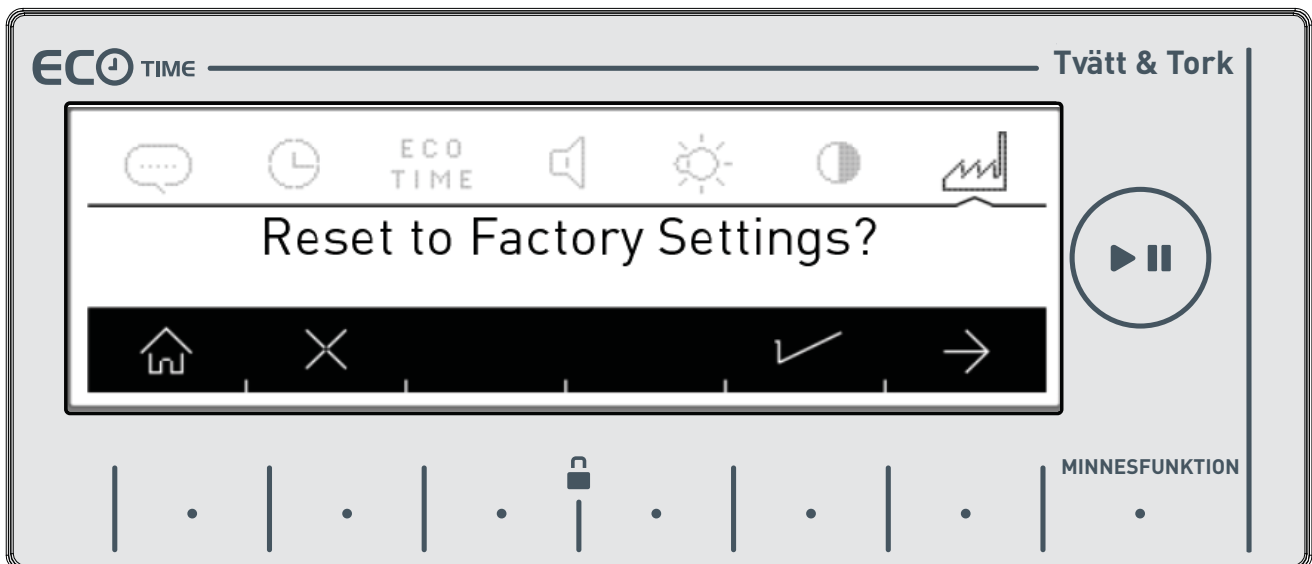

- På skärmen kommer du tillfrågad om du vill återställa till fabriksinställningarna.



- Tryck på  -symbolen för att godkänna valet.
- Om du vill avbryta valet, tryck på  -symbolknappen.
- **Du kan återgå till huvudskärmen genom att vidröra  -knappen.**

# TVÄTTFUNKTIONEN

- Öppna vattenkranen.
- Sätt i kontakten för din maskin.

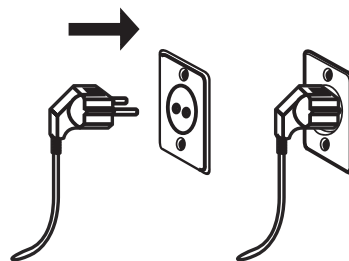

## Sortera tvätt



Dina plagg har produktetiketter som anger dess specifika tvättvillkor. Tvätta eller torka din tvätt i enlighet med specifikationerna på produktetiketten.







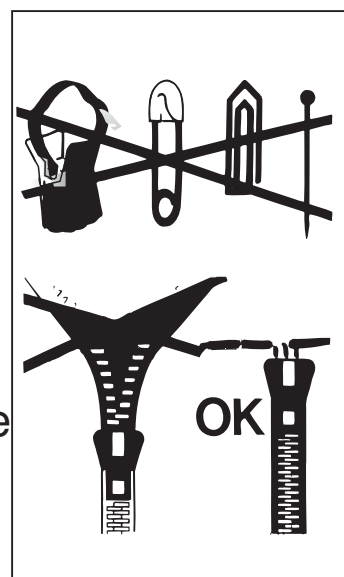

















- Sortera din tvätt efter material (bomull, syntet, fint, ylle m.m.), tvätt-temperatur, (kallt, 30°C, 40°C, 60°C, 90°C), dess smutsighetsgrad (mindre smutsigt, smutsigt, mycket smutsigt).
- Tvätta aldrig dina färgade och vita kläder tillsammans.
- Tvätta färgad tvätt separat den första tvätten eftersom den kan fälla färg.
- Säkerställ att det inte finns någon metall på dina kläder eller i fickorna, om det är så, ta bort det.

**WARNING:** Alla felaktigheter som sker på grund av att okända material kommer in i maskinen täcks inte av garantin.

- Dra upp och knäpp din tvätt.
- Ta bort metall eller plastkrokar från gardiner eller placera dem i ett tvättnät eller en tvättpåse och knyt sedan ihop påsen.
- Vänd textilier såsom byxor, stickat, t-shirts och tröjor, ut och in.
- Tvätta sockar, näsdukar och liknande små plagg i tvättnät.



# Förklaring till tvättmaskinens symboler

	Stryktemperatur max. 110 °C		Fasta material
	Strykfritt		Fina textilier
	Kan kemtvättas med alla sorters lösningar		Maximal tvätttemperatur är 95 °C
	Kan endast rengöras med perklorid, butangas, alkohol eller R113.		Maximal tvättvattenstemperatur 60 °C
	Kan endast rengöras med perklorid, butangas, alkohol eller R113.		Maximal tvättvattenstemperatur 40 °C
	Kemtvättas ej		Maximal tvättvattenstemperatur 30 °C
	Lämna på plan yta		Handtvätt
	Häng, medan våt		Endast kemtvätt
	Torka med hängning		Kan blekas i kallvatten
	Torka i tork med normal temperatur		Använd inte blekmedel.
	Låg temperatur		Stryktemperatur max. 200 °C
	Torka inte i torktumlare		Stryktemperatur max. 150 °C

## Placera tvätt i maskinen

 Du måste välja ett program innan du lastar in tvätt i maskinen. Om du laddar tvätt i maskinen utan att välja ett program kan inte lastsensorn aktiveras.

**OBS:** Maxkapaciteten kan förändras i enlighet med programmet du väljer. Överskrid inte maximal torkviktskapacitet som anges av programtabellen för tvättprogrammen. Om du överskrider kapaciteten för programmet du valt, kommer en  symbol visas i skärmen på din maskin och din maskin kommer varna dig med en signal. Vi råder dig att ta bort tvätt från maskinen till dess att symbolen försvinner.

- Öppna luckan på din maskin.

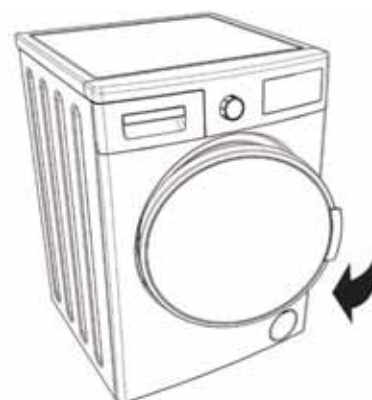

- Kontrollera insidan av trumman på din maskin. Det kan sitta kvar plagg inuti från tidigare tvättar. Om det gör det, töm maskinen innan du väljer program.



- Placera din tvätt i maskinen genom att sprida den väl. Vik plagg plädar och filter som du ska ladda maskinen med, såsom visas nedan.

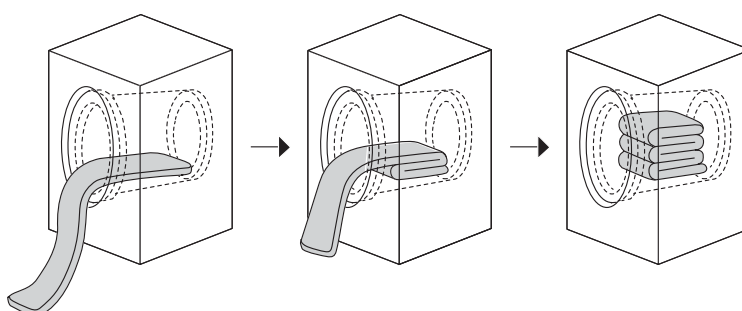

- Det finns ett vägningsssystem i din maskin. Vägningsystemet väger vikten av tvätten i maskinen och informerar dig genom de flyttbara pinnarna på den elektroniska skärmen, och justerar automatiskt programmets funktioner (programtid, energikonsumtion, vattenåtgång m.m.) enligt vikten.
- Om du fortsätter använda tvättmaskinen när den är överbelastat kommer prestandan på tvättningen och torkningen att påverkas. Utöver det kan din tvättmaskin skadas och dina kläder kan missfärgas efter torkprogram.

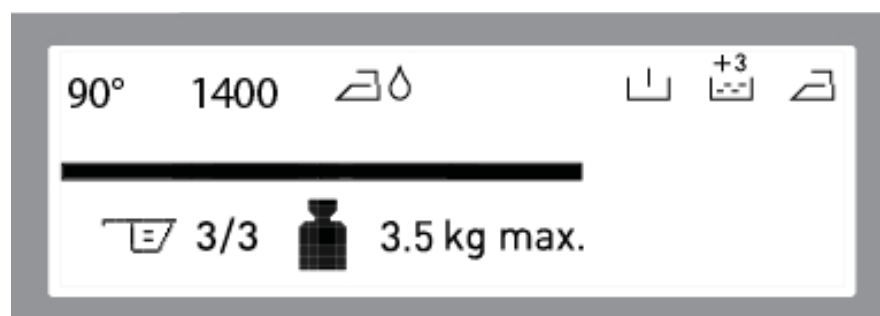
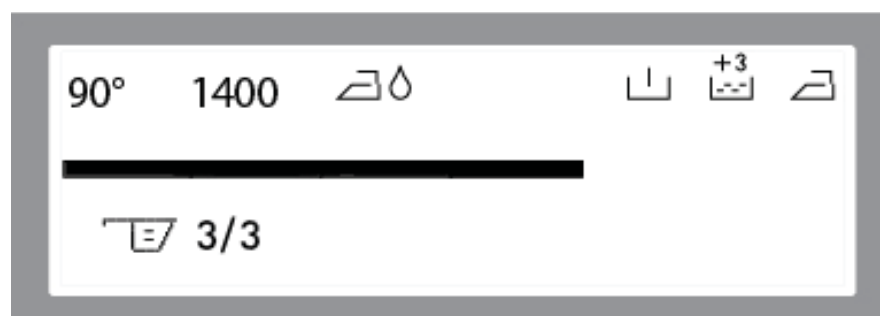
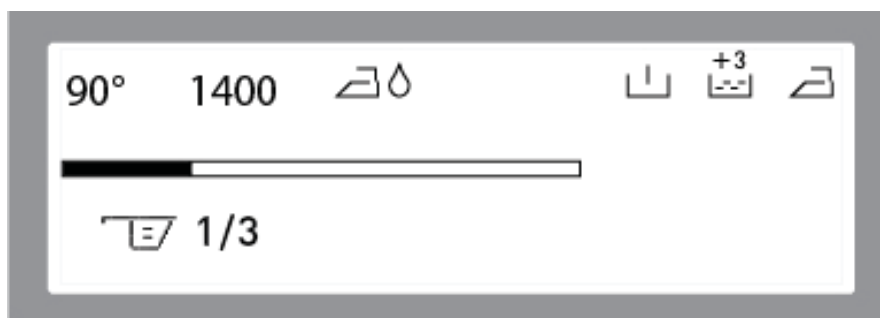

- Lasta varje plagg enskilt.
- Säkerställ att inte något plagg har fastnat mellan luckan och förseglingen när du stänger luckan till maskinen.
- Säkerställ att luckan är helt stängd.
- Stäng luckan helt till din maskin, annars startar maskinen inte tvättprogrammet.

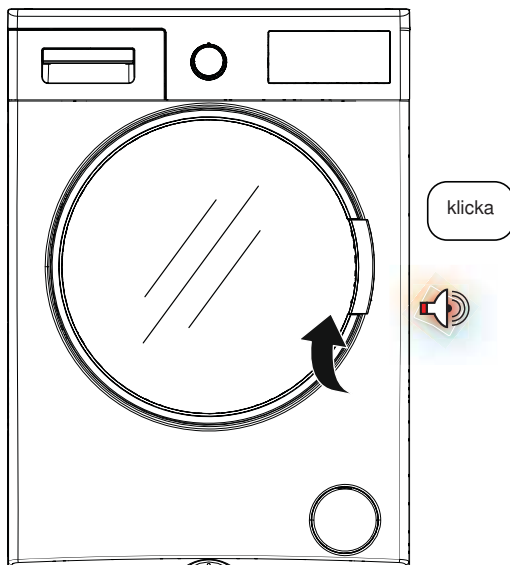



## Val av tvättmedel och införande i maskinen

Mängden tvättmedel som du kommer stoppa i maskinen beror på följande kriterier:

- Tvättmedlets nyttjande kommer baseras på graden av smutsighet på tvätten.
- Förtvätta inte de plagg som inte är hårt nedsmutsade och lägg i rätt mängd tvättmedel i det 2:a tvättmedelsfacket.
- Förtvättsfunktionen kan användas för din hårt nedsmutsade tvätt. Om du ska förtvätta, placera 1/4 av tvättmedlet du vanligtvis lägger i första tvättmedelsfacket, och lägg resterande 3/4 i fack nummer 2.
- Använd tvättmedel som är avsedda för automatisk tvättmaskin, i din tvättmaskin. Följ instruktionerna om tvättmedel som tillverkaren anger, när du avgör hur mycket tvättmedel du bör använda med din tvätt.
- Ju hårdare vatten du har, desto mer tvättmedel behöver du använda.
- Mängden tvättmedel som du behöver använda kommer öka med mängden tvätt.
- Lägg i sköljmedlet i facket för sköljmedel i tvättmedelsfacket. Överskrid inte MAX-nivån. Sköljmedlet kommer annars åka med i tvättvattnet när du spolar.
- Sköljmedel med hög densitet kräver utspädning innan man håller i dem i facket. Eftersom sköljmedel med hög densitet kommer täppa till spolningen och blockera flödet av sköljmedlet.
- Du kan använda ditt flytande tvättmedel i alla program, utom i förtvätten. För att göra detta lägger du ditt flytande tvättmedel i det andra facket för tvättmedel (finns i din maskin) och justerar det flytande tvättmedlets mängd (använd måtten för flytande tvättmedel från tillverkarna). Överskrid inte de angivna värdena Max., använd endast flytande tvättmedel, ta bort den från dess plats när du använder pulvertvättmedel.)

För att placera tvättmedel i tvättmedelsfacket, se sidan 29.

(\*) Beroende på modell

- Din maskin har ett system som anger tvättmedelsmängden (dosen) i enlighet med den vikt av tvätt du lägger in. Det här systemet visas av  symbolen som återfinns på den elektroniska skärmen.

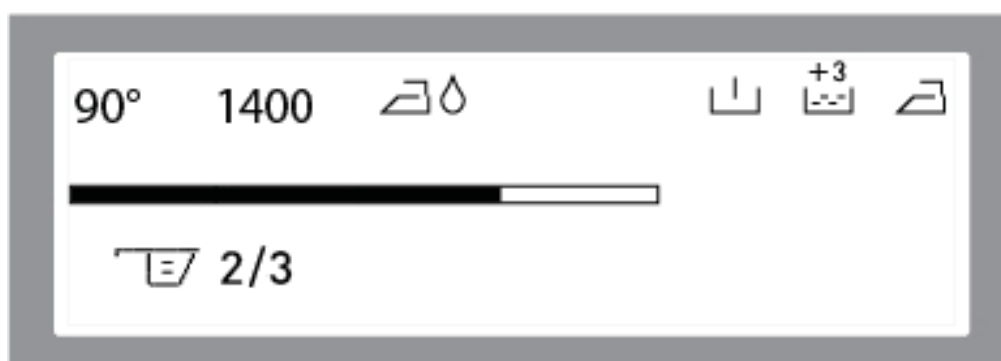
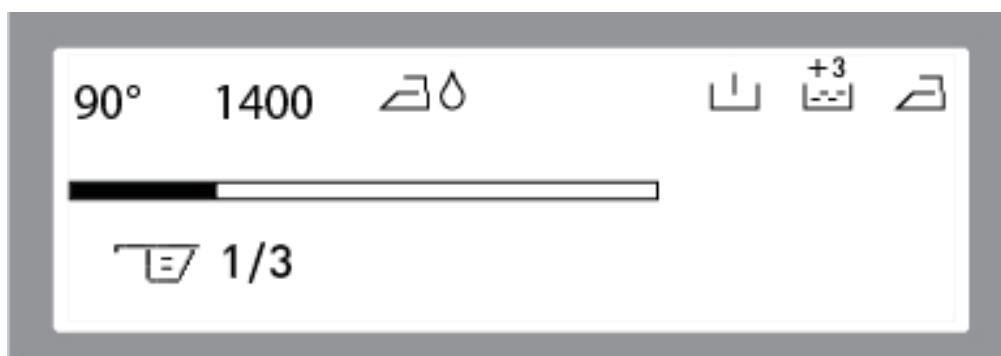

**OBS:** 3/3 betyder helt fullt tvättmedelsfack. Mängden tvättmedel på skärmen ska vara lämplig till den mängden som du har stoppat in i tvättmaskinen, med tvättmedelsskopan.

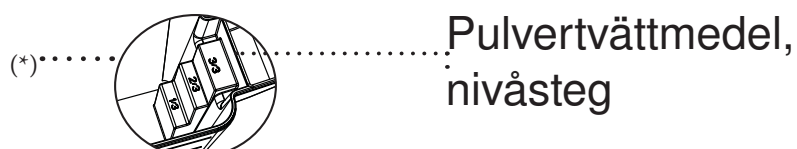

**Om du ska välja ett tvätt och tork program, placera då inte en tvättmedelsboll i din maskin. De kan utgöra en brandfara.**

(\*) Beroende på modell

# Programval

- Välj det tvättprogram du önskar via programvredet.

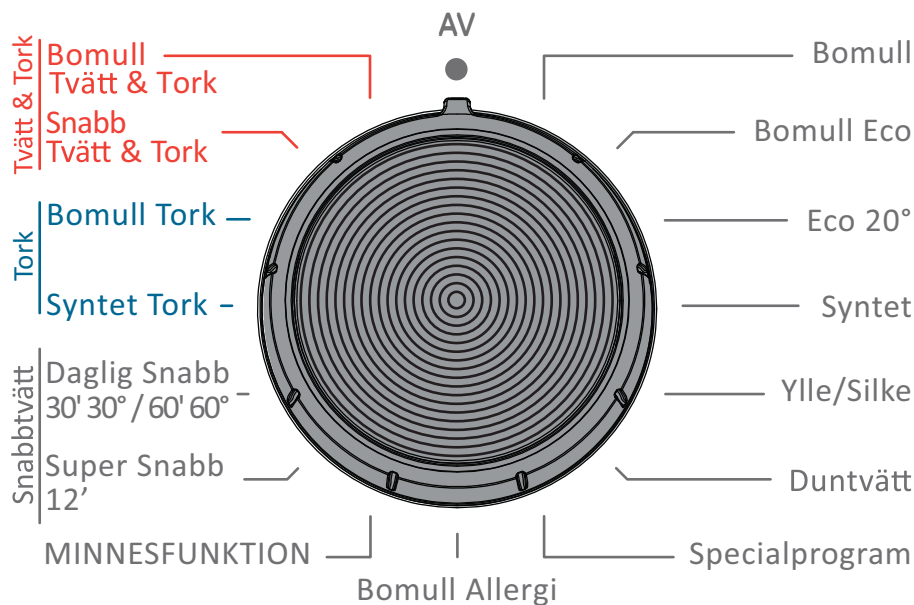

- Programnamnet och dess funktioner kommer visas på skärmen.

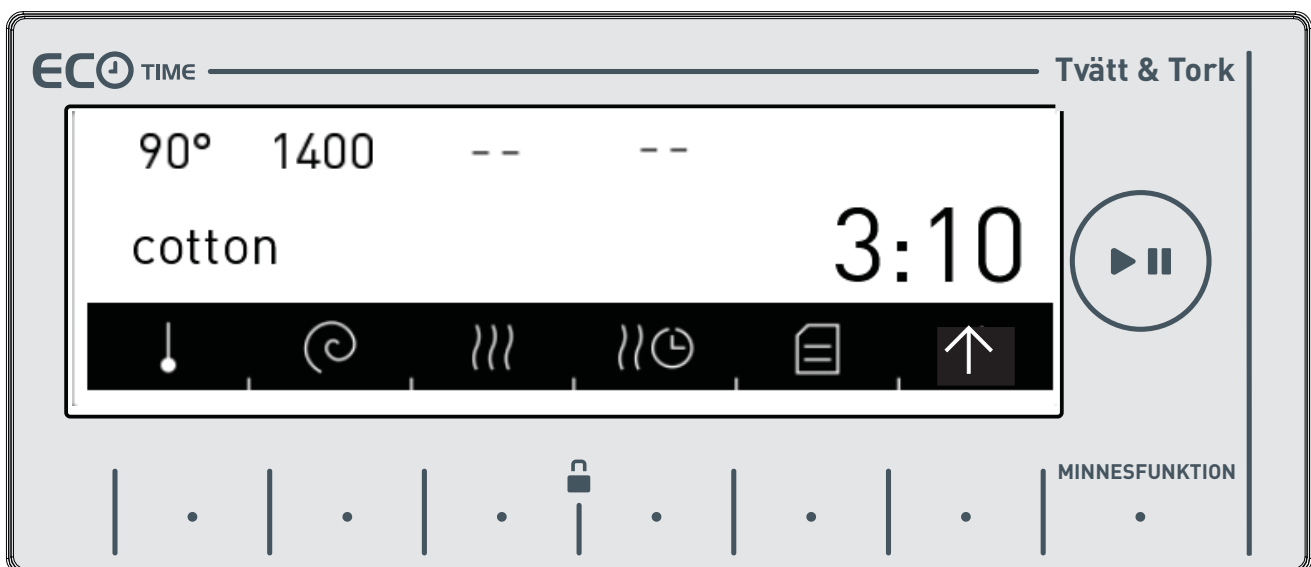

- Du kan justera temperaturen (\*, 20°, 30°, 40°, 60°, 90°) genom att vidröra på  symbolknappen.

- Du kan justera centrifugeringen (∅, 400, 600, 800, 1000, 1200, 1400) genom att vidröra på  symbolknappen.



**OBS:** Efter att ha ställt in centrifug hastigheten, om du väljer ett torkprogram, kommer maskinen ställa in centrifughastigheten automatiskt för att öka torkprestandan.

- Se sidan (78) i programtabellen för information om programfunktioner.

## Om du vill att din tvätt torkas i slutet av tvättningen

- Kan du välja torkinställningarna du önskar att använda genom att vidröra -symbolknappen.



### Skåptorrt

- Rekommenderas för tvätt som du ska lägga in direkt i garderoben.
- Om du väljer skåptorrt, tryck på  -symbolknappen till dess du ser  -symbolen på skärmen.

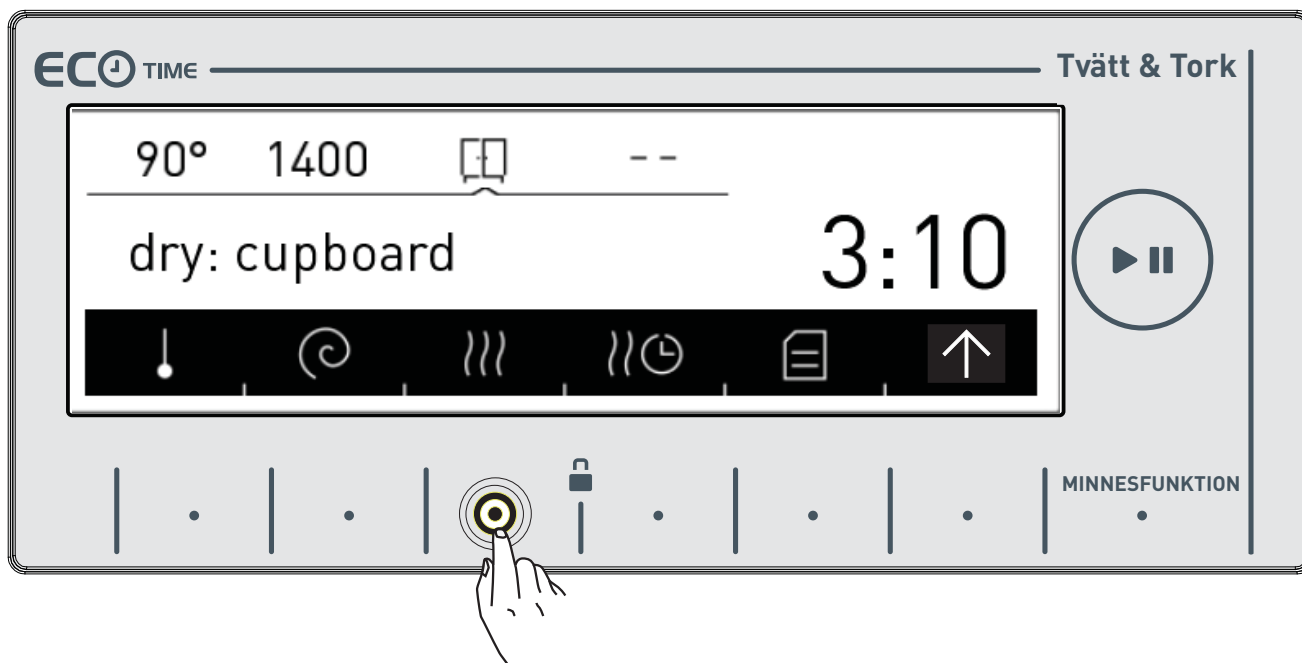
**OBS:** Om -symbolen inte visas på skärmen när du vill välja skåptorrt funktionen betyder det att torkfunktionen inte används i tvättprogrammet du valt.





## Normaltorrt

- Rekommenderas för tvätt som ska hängtorkas.
- Om du väljer normaltorrt, tryck på  -symbolknappen till dess du ser  -symbolen på skärmen.

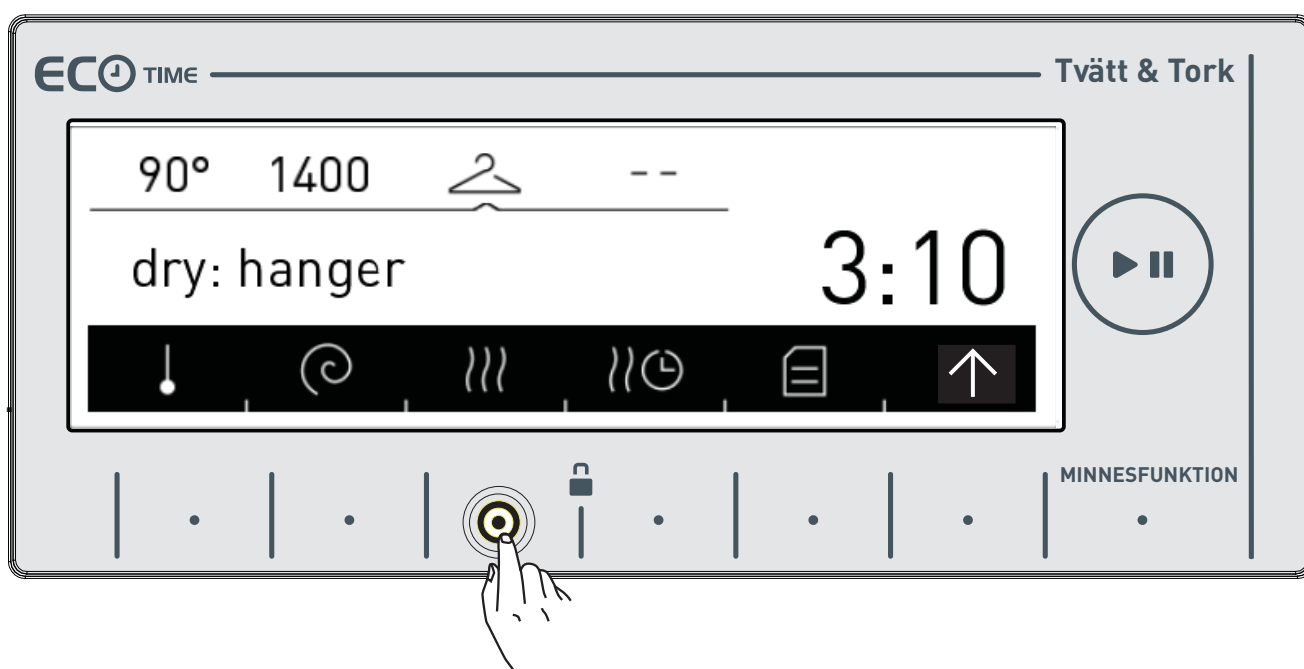
**OBS:** Om  -symbolen inte visas på skärmen när du vill välja normaltorrt funktionen betyder det att torkfunktionen inte används i tvättprogrammet du valt.



## Stryktorrt

- Rekommenderas för tvätt som du kommer stryka innan användning.
- Om du väljer stryktorrt, tryck på  -symbolknappen till dess du ser  -symbolen på skärmen.

**OBS:** Om  -symbolen inte visas på skärmen när du vill välja stryktorrt funktionen betyder det att torkfunktionen inte används i tvättprogrammet du valt.

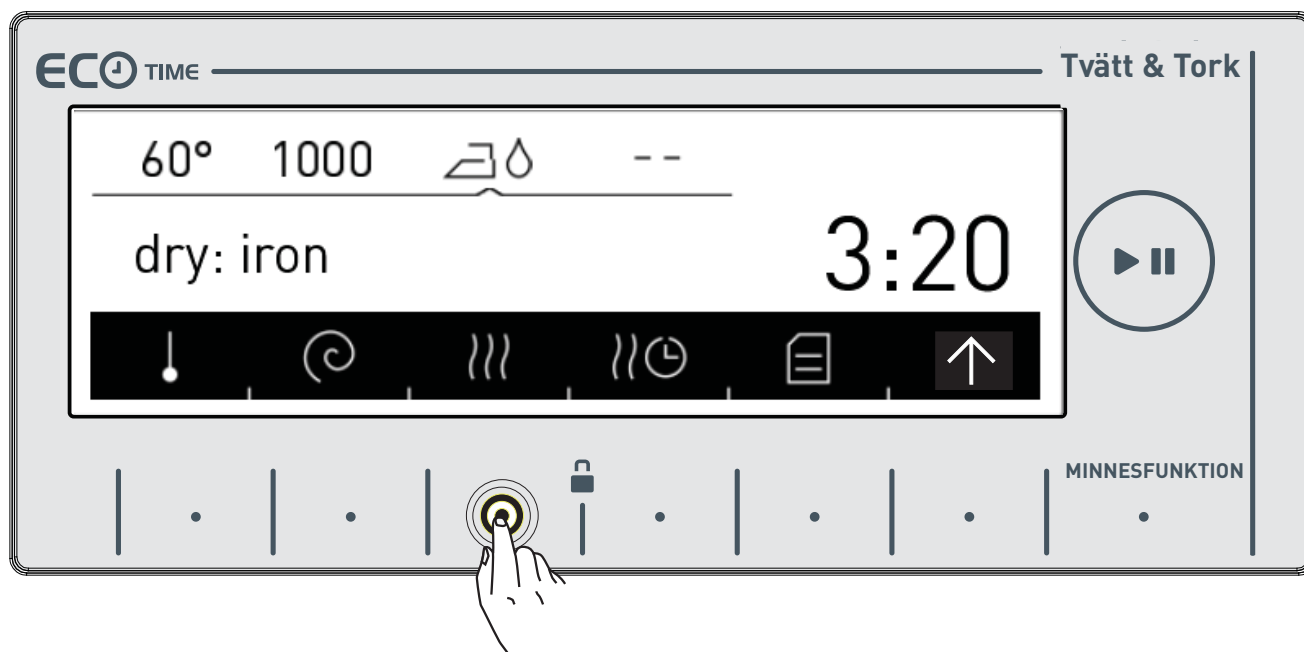

## }}🕒 Torkning med fördröjning

Om du inte vill använda ett tidsinställt torkprogram;

- Vidrör }}🕒-symbolen på skärmen.
- Torkvalen kommer visas på skärmen av din maskin som 30, 60 och 120 minuter.

**OBS:** Om en av 30<sup>min</sup> 60<sup>min</sup> 120<sup>min</sup>-symbolerna inte visas på skärmen när du vill välja tiden för torkfunktionen, betyder det att torkfunktionen inte kan användas i det program du valde eller att vikten i maskinen inte är lämplig för den torktiden.

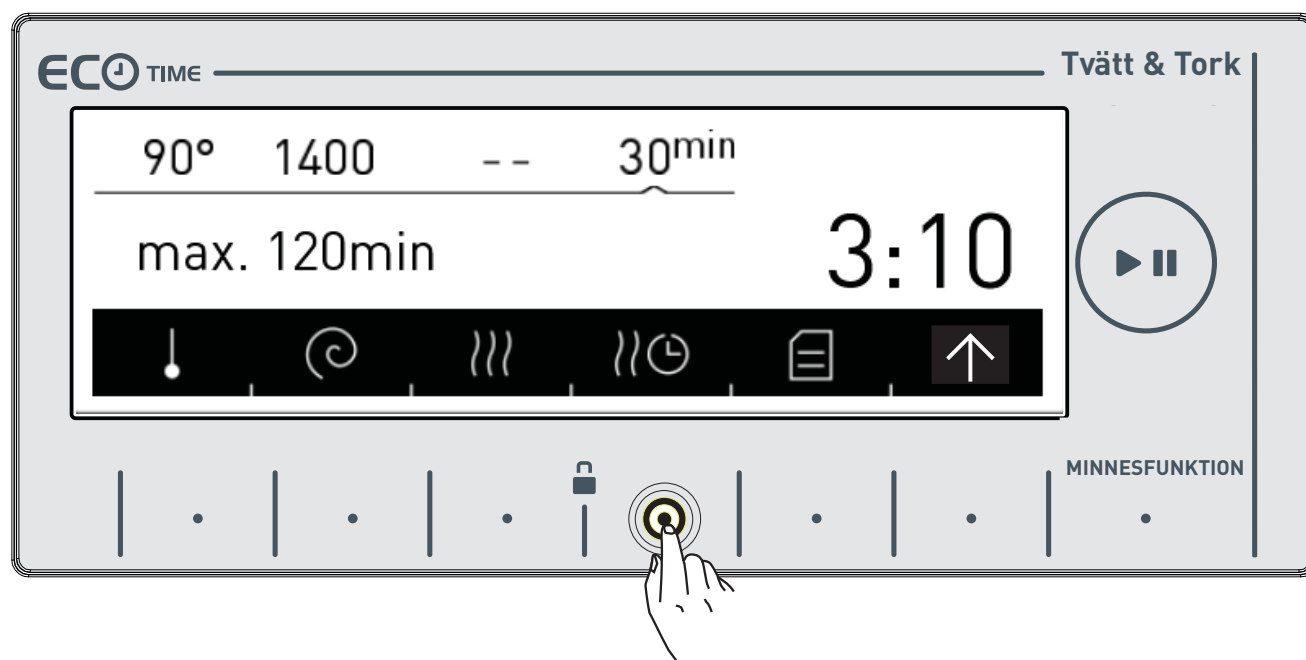

### Tid för torkprogram

Mängden tvätt som ska torkas	Rekommenderad torktid
1 kg	30 minuter
2 kg	60 minuter
3,5 kg	120 minuter

Om mängden av tvätt som ska torkas, är över 3,5 kg råder vi att ett av alternativen skåp-, normal-, eller stryktorkning väljs.

## Ytterligare funktioner

Innan du startar programmet kan du alternativt välja ytterligare en funktion.

- Tryck på knappen för ytterligare en funktion som du vill välja. Ytterligare funktioner kanske inte finns tillgängliga på grund av programmen du valde eller mängden tvätt du stoppar i maskinen.

Orsaker till varför ytterligare funktioner inte finns tillgängliga:

- Den är inte kompatibel med en funktion som du tidigare valt.
- Det finns kanske inte tillräckligt med tid kvar i det nuvarande programmet, att utföra de ytterligare funktionerna du vill välja.

- Du kan se programtabellen på sidorna mellan 78-79 för ytterligare funktioner i de olika programmen.

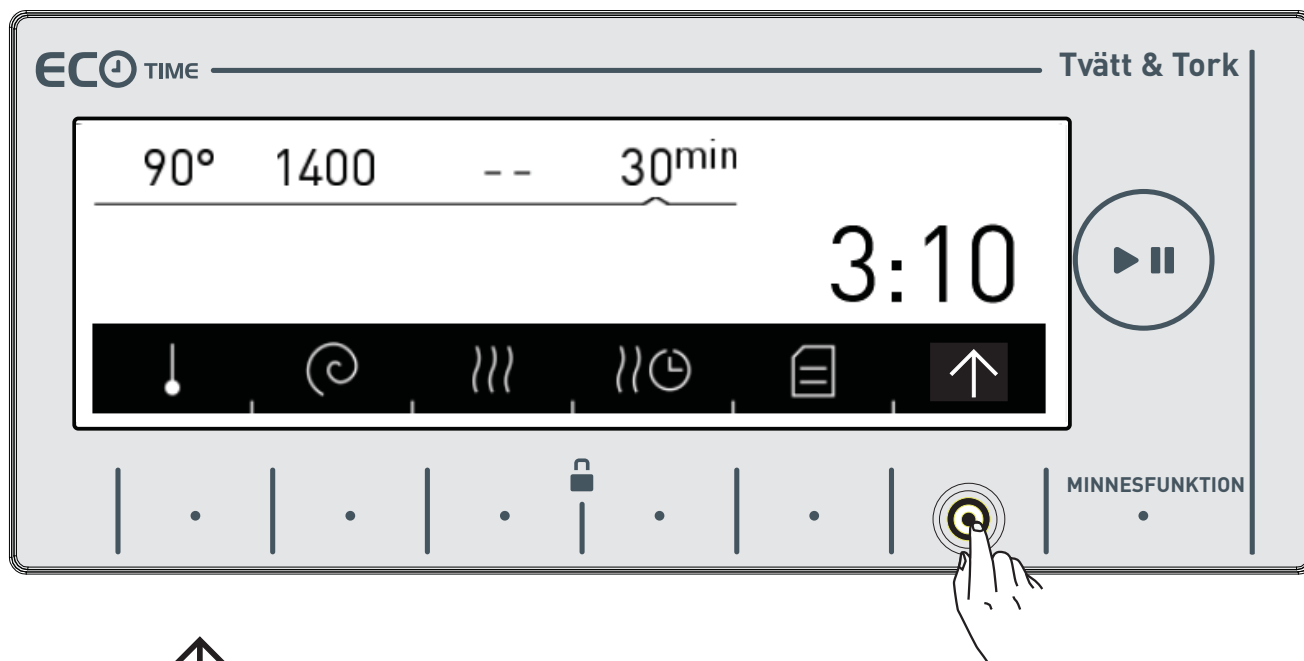



- Vidrör ↑-symbolknappen för att komma till skärmen för de ytterligare funktionerna.



## Ytterligare funktion för förtvätt

Med hjälp av den här funktionen kan du förtvätta de plagg som är hårt smutsade . När du använder den här funktionen ska du lägga i tvättmedlet i det främre tvättfacket.

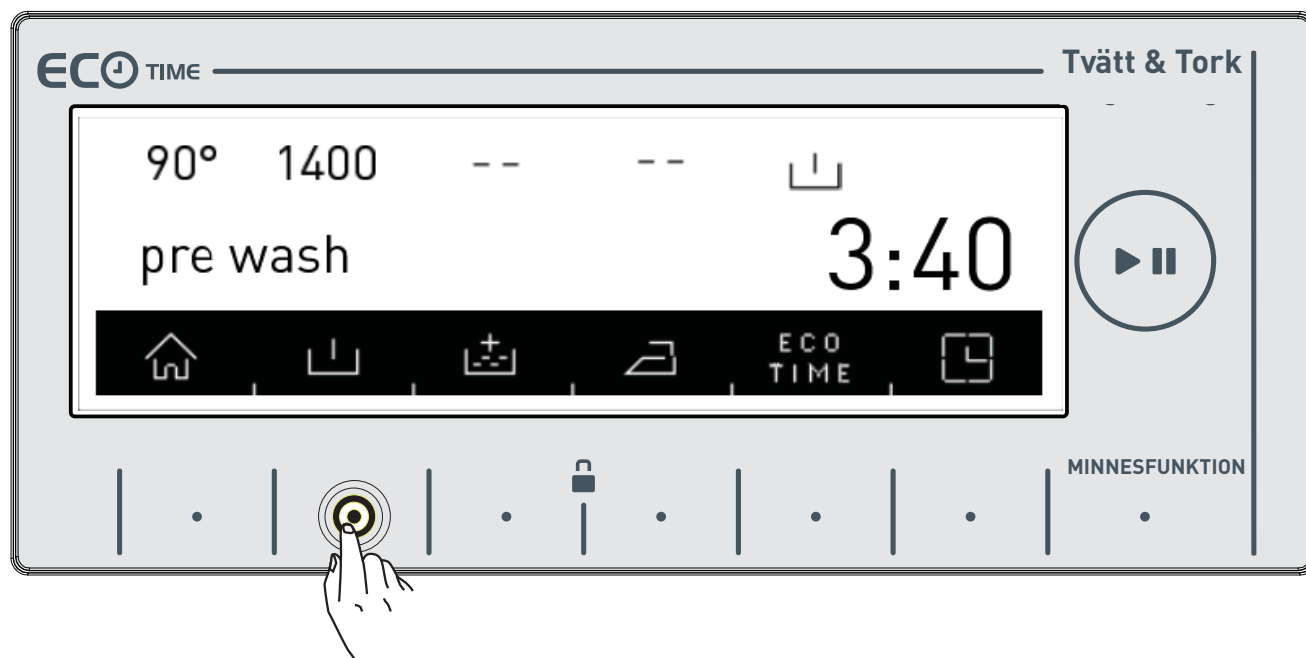

- Vidrör  -symbolknappen för att aktivera förtvätten som ytterligare funktion.

**OBS:** Om  -symbolen inte visas på skärmen när du vill välja förtvättsfunktionen betyder det att funktionen inte används i tvättprogrammet du valt.



## Extra sköljfunktion

Du kan lägga till en extra sköljning eller skölja din tvätt med hjälp av den här funktionen. Din maskin erbjuder 3 olika sköljalternativ för den här extra funktionen.

-  : En extra sköljning sker vid slutet av tvätten.
-  : Två extra sköljningar sker vid slutet av tvätten.
-  : Tre extra sköljningar sker vid slutet av tvätten.

- Om du vill göra fler än en sköljning, tryck på  -symbolknappen till dess numret för det antal sköljningar du vill ha, visas.

**OBS:** Om  -symbolen inte visas på skärmen när du vill välja funktionen för extra sköljningar betyder det att funktionen inte används i tvättprogrammet du valt.

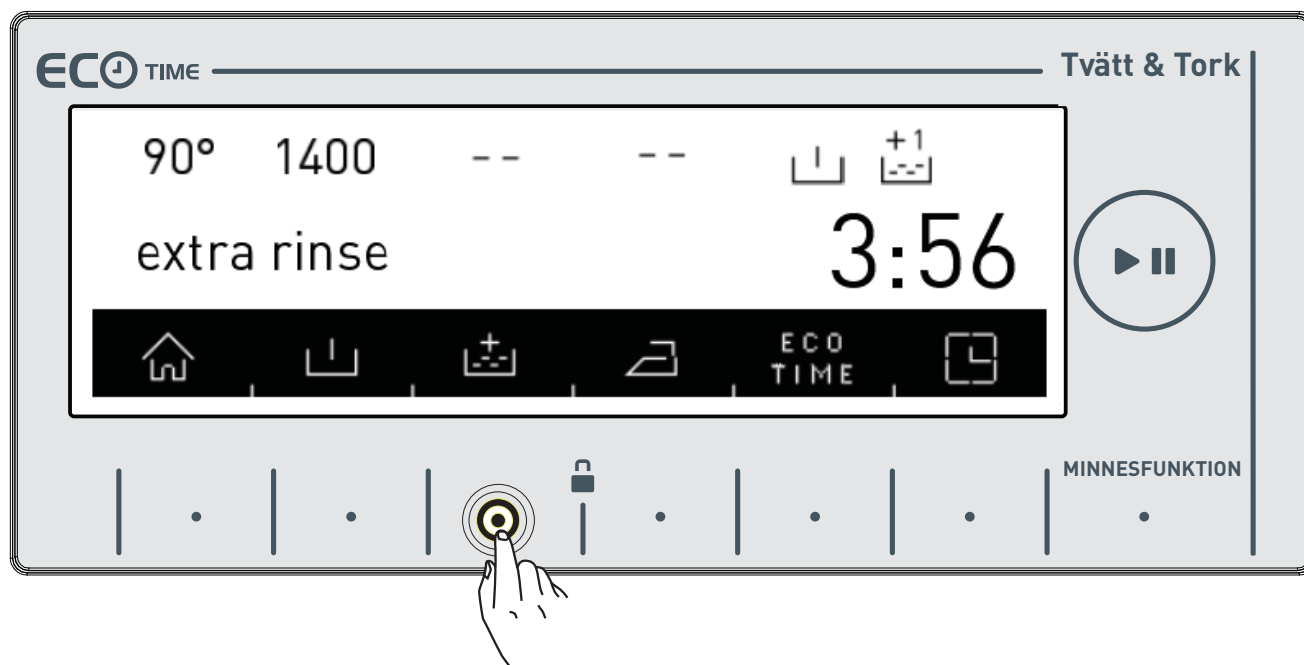

## + A [- - -] Ytterligare antiallergifunktion

Du kan lägga till en extra sköljning eller skölja din tvätt med hjälp av den här funktionen. Din maskin utför alla sköljsteg med varmt vatten (rekommenderas för plagg som ska bäras nära huden, barnkläder, underkläder)

- Vidrör [- - -]<sup>+</sup>-symbolknappen till dess du ser [- - -]<sup>+A</sup>-symbolen för att aktivera antiallergifunktionen.

**OBS:** Om [- - -]<sup>+A</sup>-symbolen inte visas på skärmen när du vill välja antiallergifunktionen betyder det att funktionen inte används i tvättprogrammet du valt.

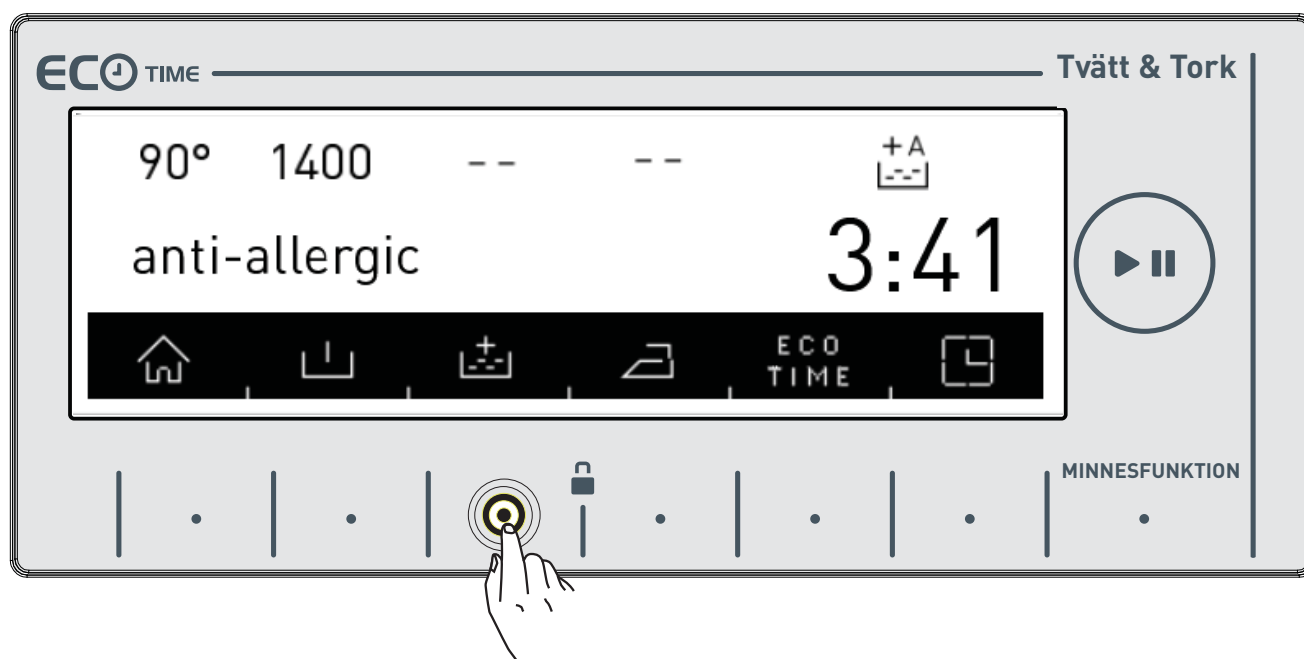

## Ytterligare funktion för enkel strykning

• Du kan få din tvätt mindre skrynklig i slutet av tvätten genom den här extrafunktionen.

• Vidrör  -symbolknappen för att aktivera funktionen strykfritt som ytterligare funktion.

**OBS:** Om  -symbolen inte visas på skärmen när du vill välja funktionen strykfritt, betyder det att funktionen inte används i tvättprogrammet du valt.

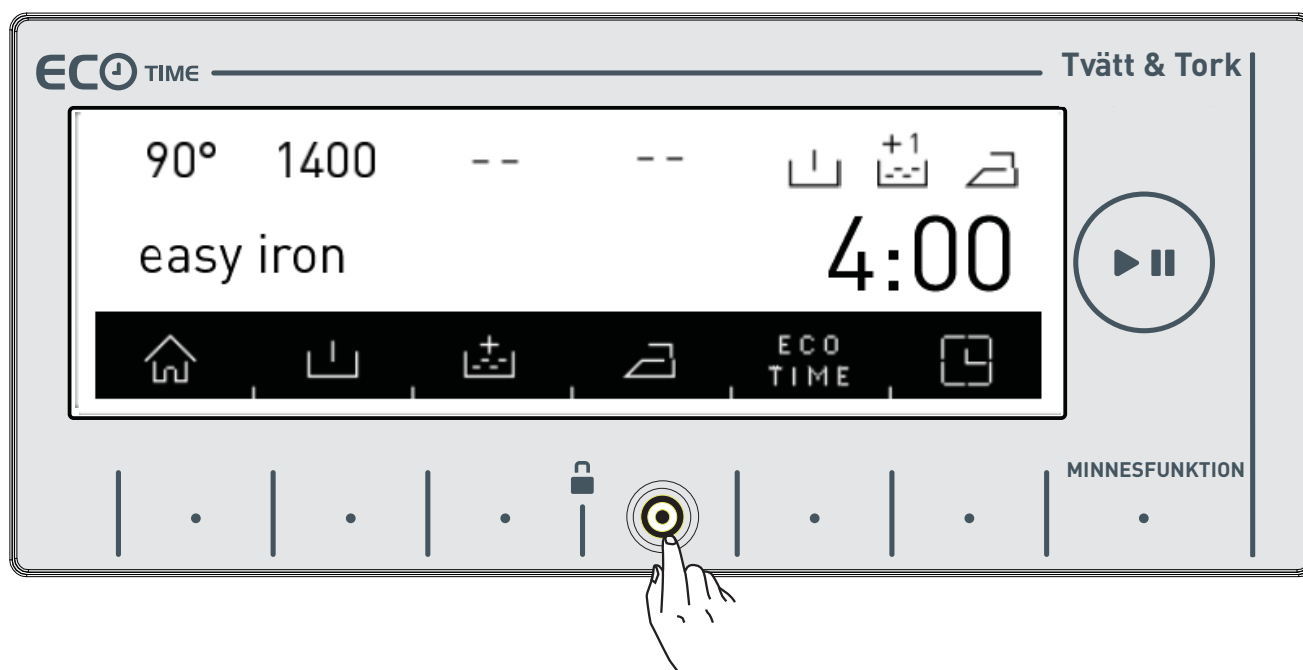

## ECO TIME Ekonomiskt tidsintervall som ytterligare funktion (Denna funktion gäller inte i Sverige för närvarande.)

- Du måste göra inställningarna för Eko-tid från inställningsmenyn för att den här funktionen ska fungera effektivt (se sidan 36).
- Om du vill aktivera funktionen för Eko-tid, vidrör knappen med ECO TIME -symbolen.
- Du kommer se att ECO TIME -symbolen är aktiverad på skärmen.

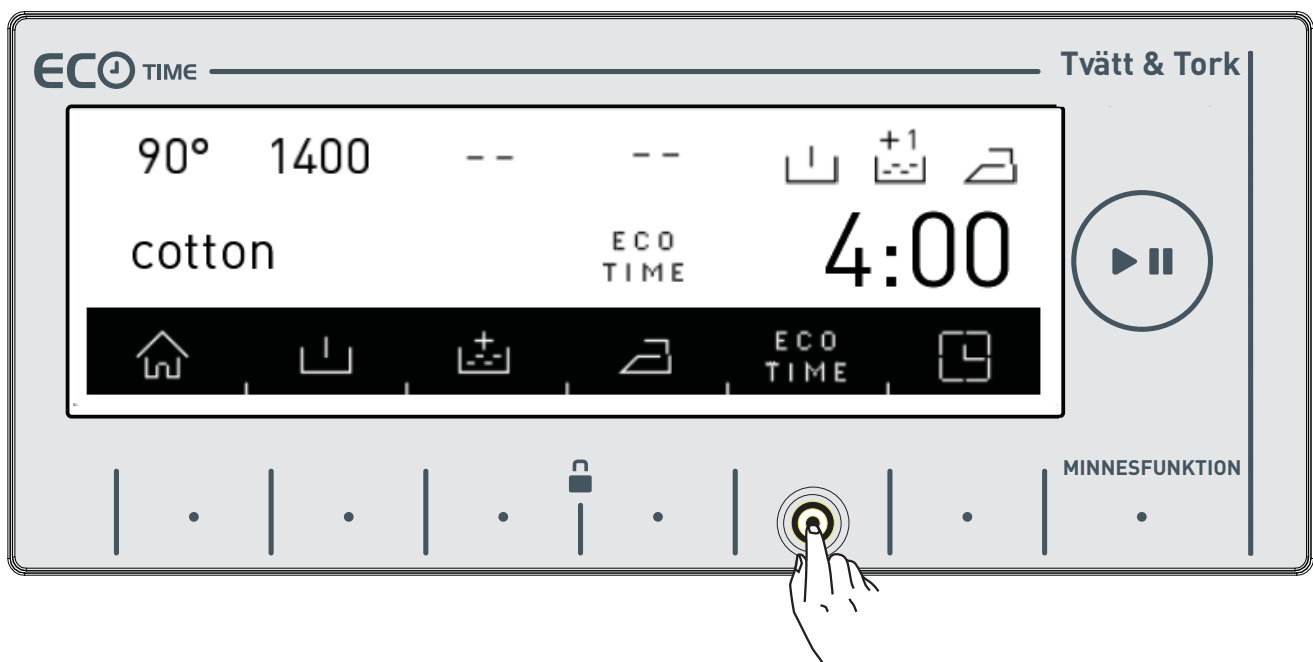

- Funktionen Eko.tid kommer visas hela tiden till dess den stängs av. För att stänga av eko-tid som ytterligare funktion, måste knappen tryckas in.



- Om du vill köra ett program medan eko-tidfunktionen är aktiverad, vidrör knappen för -symbolen. Starttiden för programmet kommer automatiskt att fördröjas till det ekonomiska tidsintervallet. Programmets "starttid" och programmets tid kommer visas på skärmen med bestämda intervall.



- Om du inte vill köra programmet du har valt, mellan eko-timmarna, vidrör  -knappen igen. texten “eko-tid avbruten” kommer visas på skärmen.



- Din maskin kommer återgå till det valda programmet du valt inom 3 sekunder. För att starta programmet, kör programmet du valt genom att vidröra start/pausknappen.

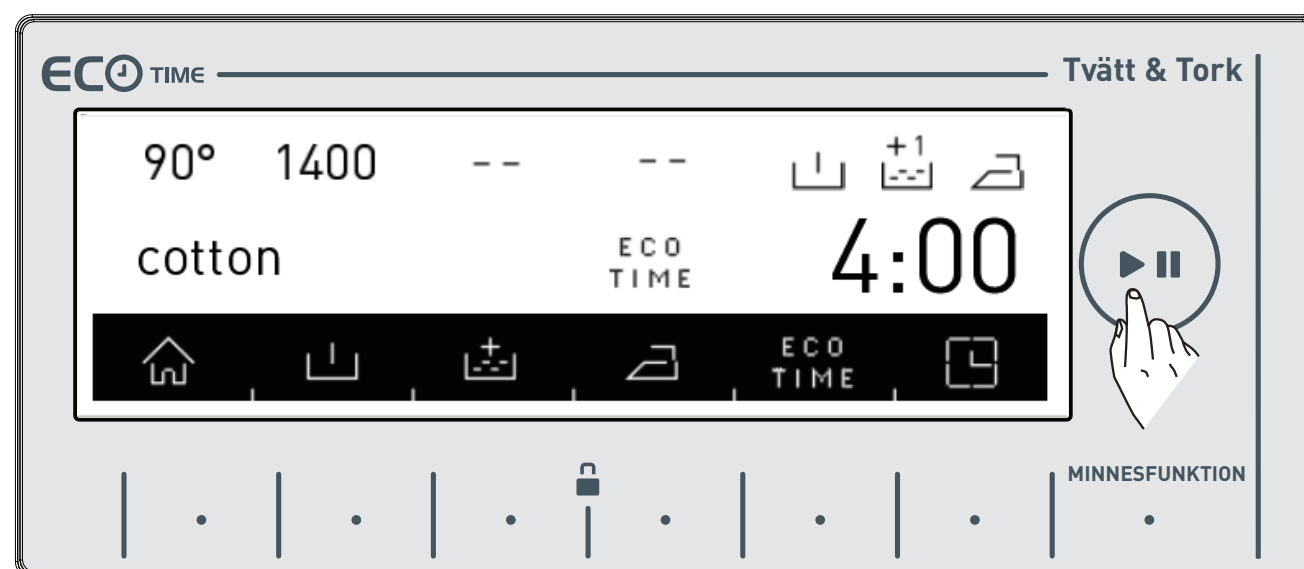

## Ytterligare funktion för justering av fördröjningstid/sluttid

- Genom att använda den här funktionen kan du fördröja starten för tvätten med allt från 10 minuter upp till 23 timmar och 50 minuter, alternativt kan du också ställa in tvätten att starta en viss tid.
- För att aktivera den här extrafunktionen, vidrör -symbolen.

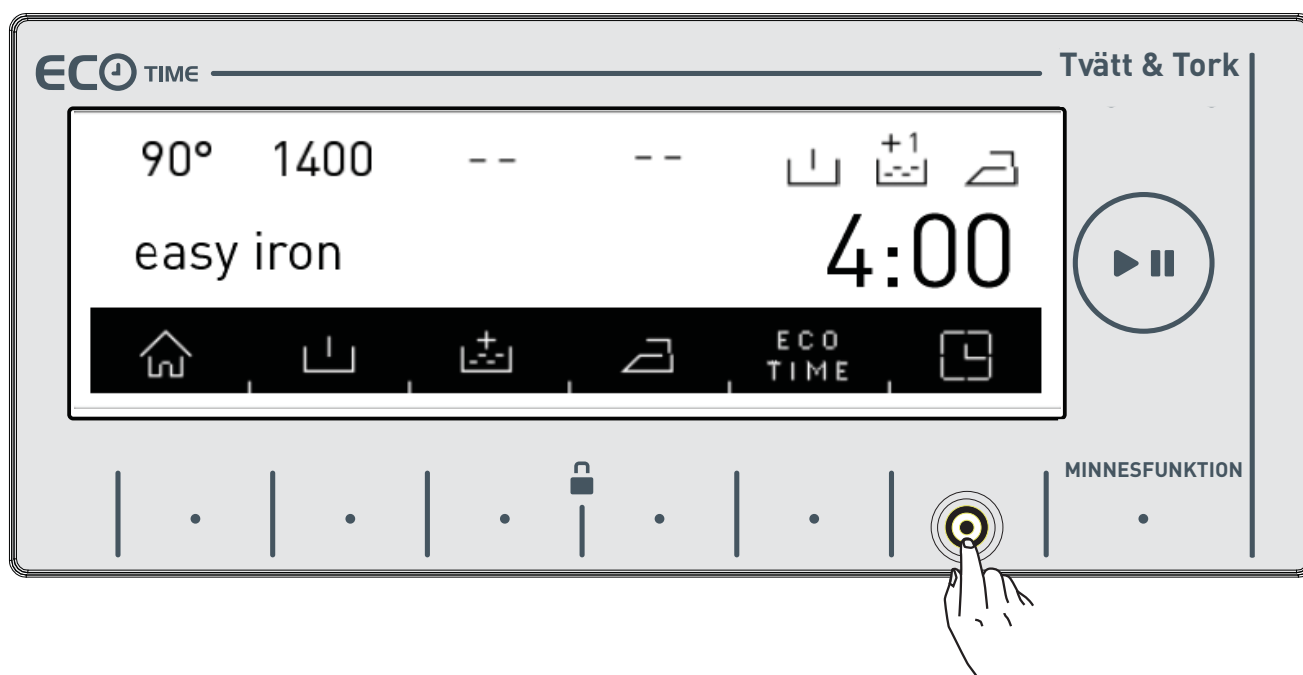

- Den aktuella tiden ska visas på skärmen under en kort tid.

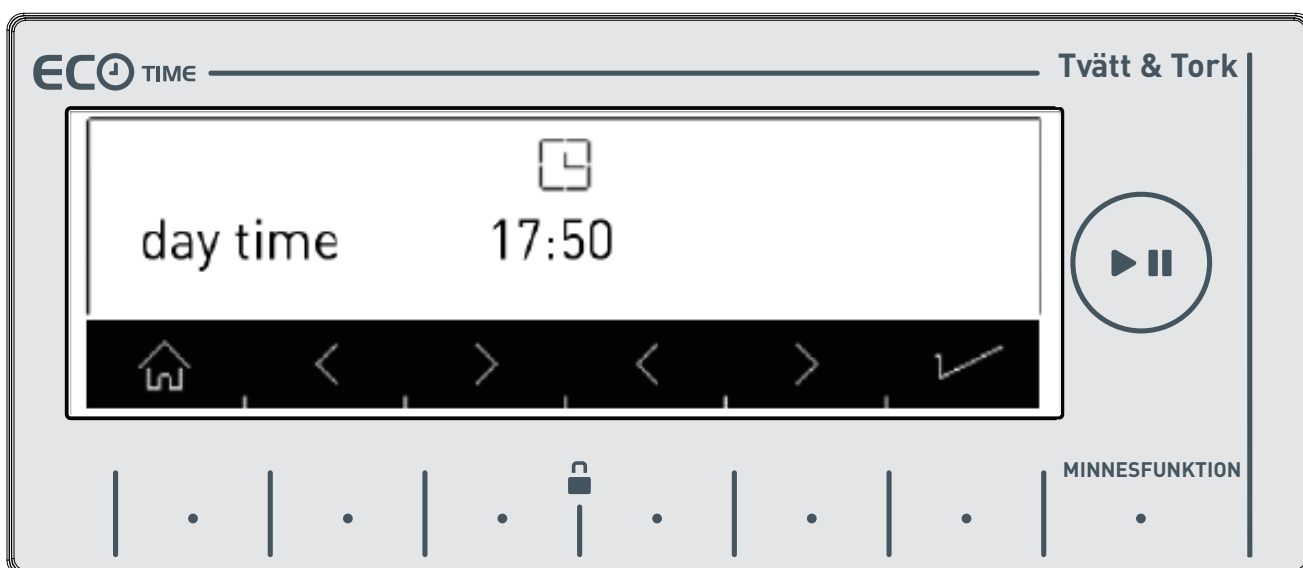



- Skärmen som visar den aktuella tiden kommer automatiskt återgå till skärmen som visar fördröjningstid/sluttid.
- På den här skärmen kan du fördröja tvättiden, eller avsluta tvätten vid en tid som du önskar, genom att vidröra < > -symbolknapparna.

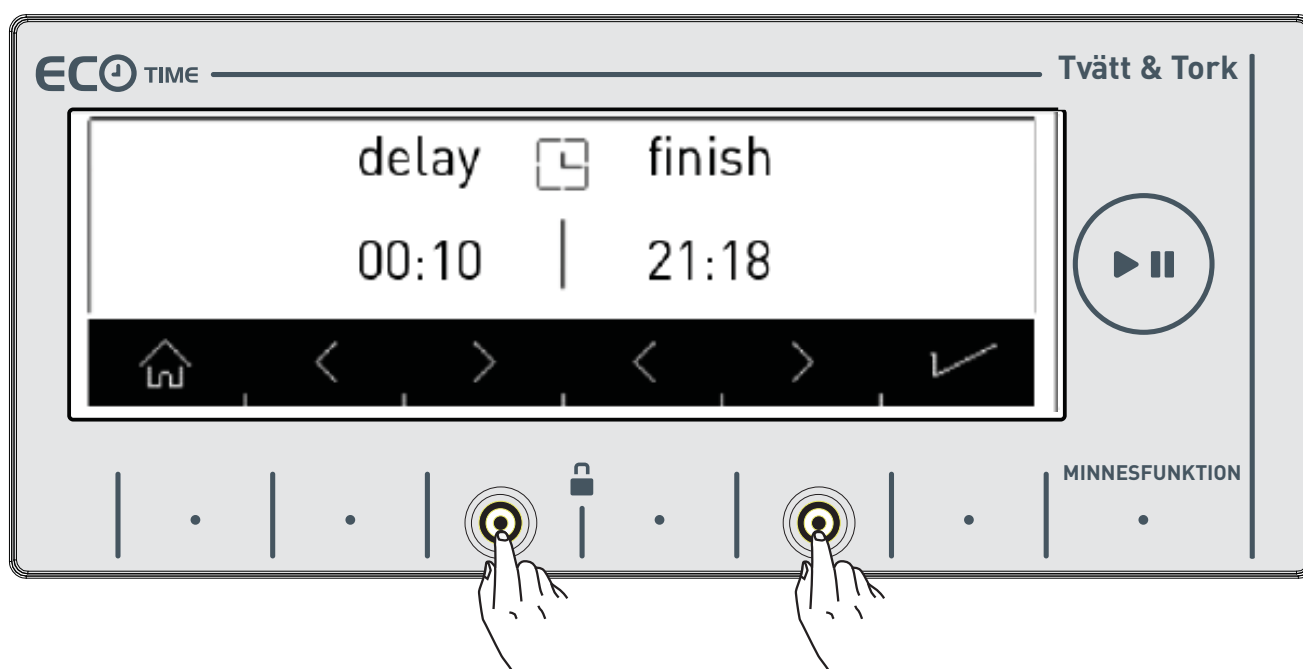

**OBS:** Inställningarna för den aktuella tiden måste vara korrekta för att kunna använda den här funktionen korrekt. Se sida 38 för att förändra den aktuella tidsinställningen.

## Funktionsknapp för minnesinspelning (MINNE)

Med den här funktionen i din maskin kan du lagra tvätt och torkprogram som du använt tidigare eller programinställningar som du har utfört tidigare genom att enkelt trycka på en knapp, utan att ta tid med det här minnesalternativet. Således kan du tvätta och torka din tvätt utan att behöva ställa in dessa inställningar igen. Välj inställningarna du vill lagra i minnet på skärmen och vidrör knappen "favorit" för att memorera.

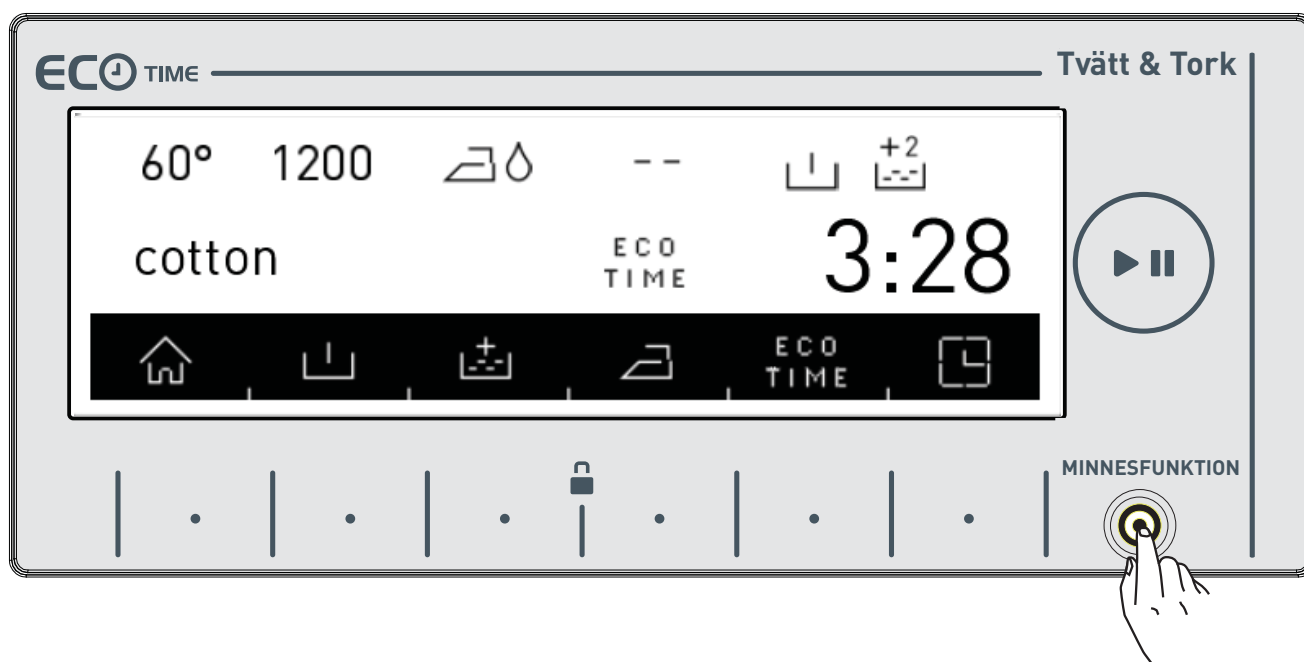

- Om du vill göra förändringar till tvätt- och torkprogrammet innan du lagrar det kan du återgå till programmenyn genom att trycka på  -knappen.



Du kan trycka på knappen "favorit" igen när du har utfört förändringarna du önskar.

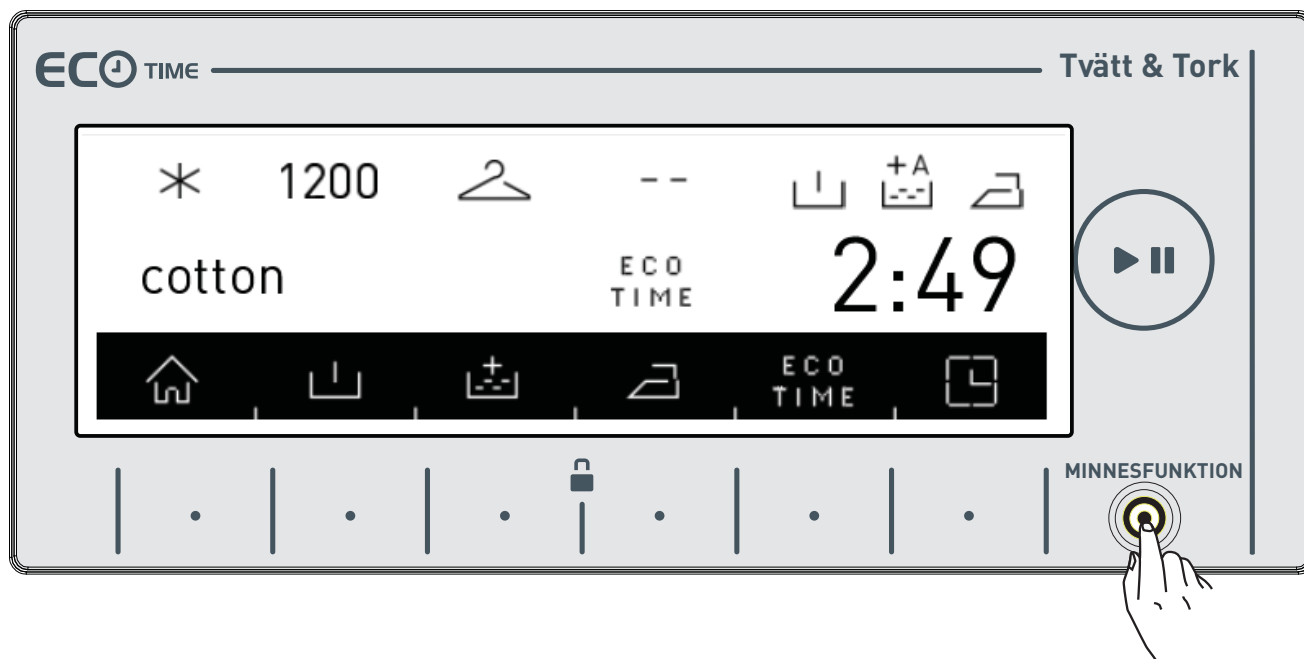

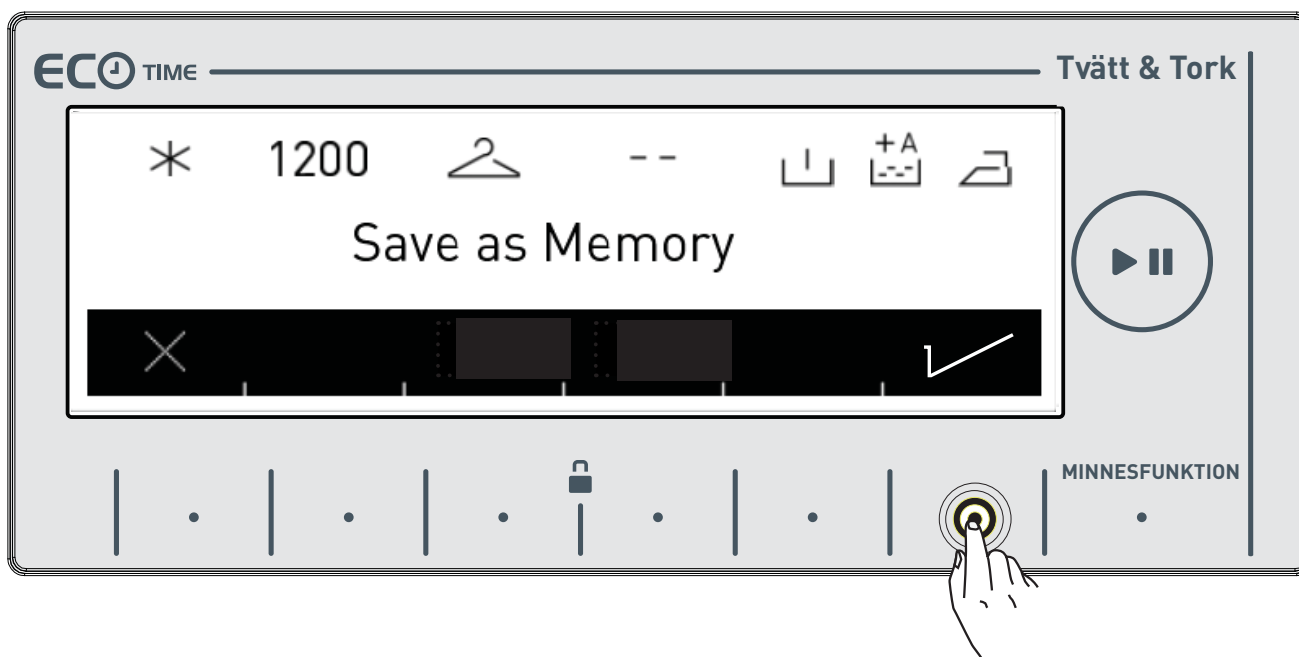

- Du kan lagra den genom att trycka på ✓-symbolknappen.



- En skärm såsom visas ovan kommer visas när lagringen är genomförd och din maskin kommer automatiskt återgå till huvudskärmen för tvätt- eller torkprogrammet där du utfört installationsönskemålen.

- Du kan tvätta dina plagg eller välja ett annat program genom att trycka på start/paus-knappen för att utföra tvättningen.



- Om du vill använda programmet du har lagrat i minnet kan du rotera programvredet så att till minnessteget och utför ditt val såsom visas på bilden nedan.

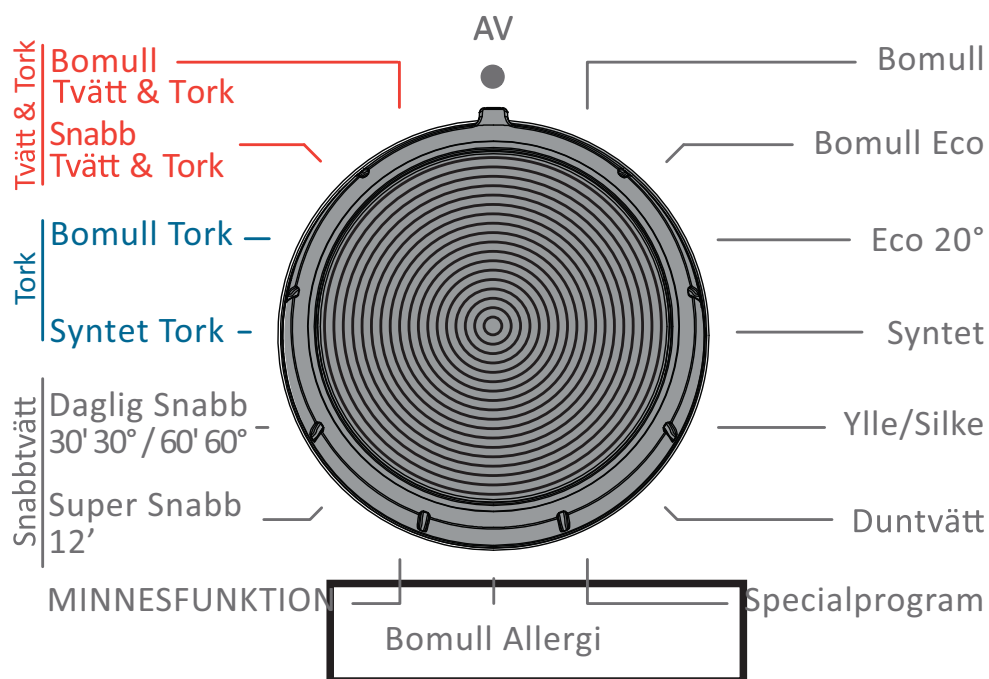

- Om du vill förändra inställningarna du har lagrade i minnet, välj minnes alternativet eller utför programkombinationsinställningarna på ett program och vidrör (MINNE)-knappen.

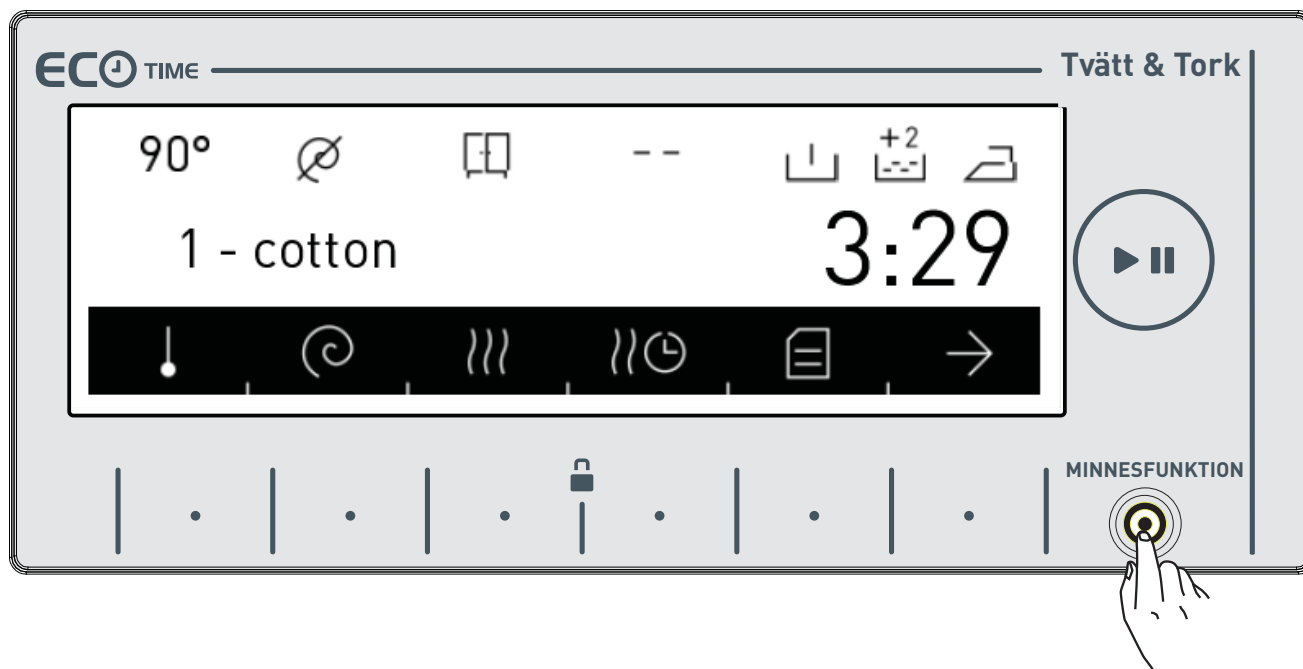

- Om du vill lagra det nya programmet på ett tidigare lagrat program, bekräftar en dialogruta ditt val och det visas på skärmen, du kan bekräfta ditt val genom att trycka på ✓-symbolknappen.

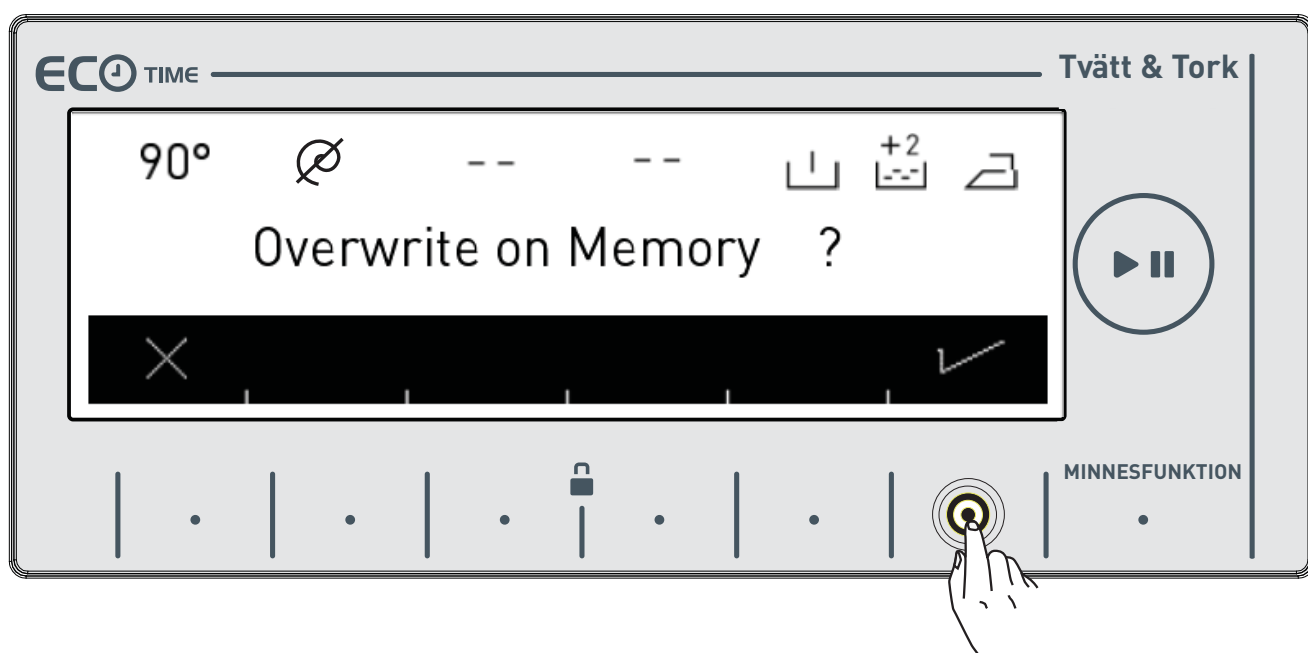

- Detta ger dig möjlighet att lagra nya program i minnet.





## Start/Paus-knapp

### Starta programmet

- Du kan starta de program du valt genom att trycka på Start/Paus knappen
- När du startar din maskin kommer programmet du har valt att aktiveras på skärmen. Skärmarna nedan är exempel på vad som visas på skärmen under tvätten.



- Tvättprogrammet är redo.



- Tvättprogrammet är aktivt.





• Tvättsteg.



• Sköljsteg.

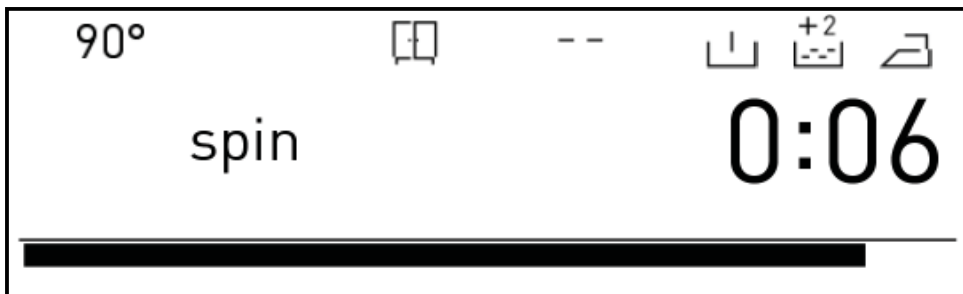

• Centri-  
fugsteg.

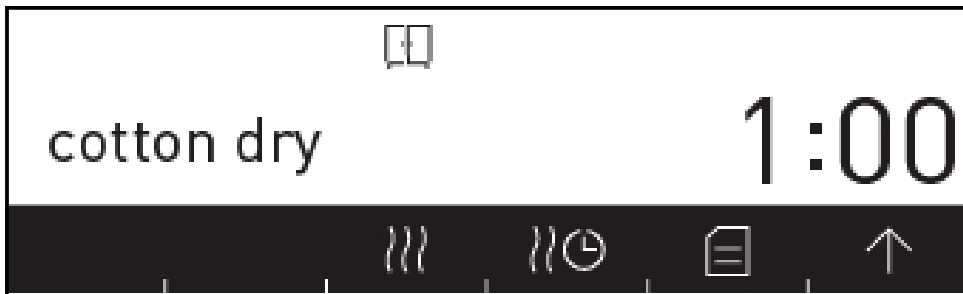

• Torkprog-  
rammet är  
redo.

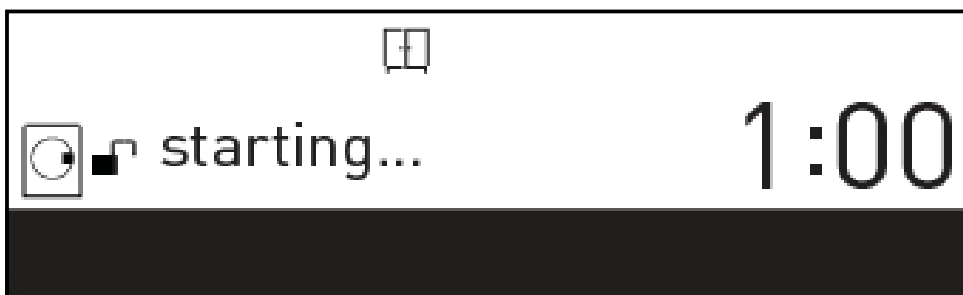

• Torkprog-  
rammet är  
valt.

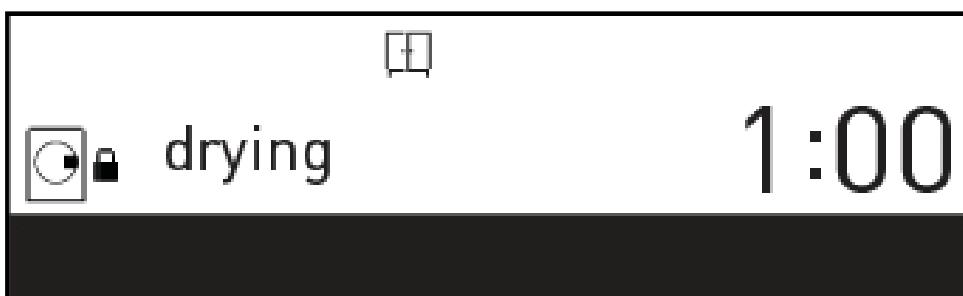

• Torkprog-  
rammet är  
aktivt.

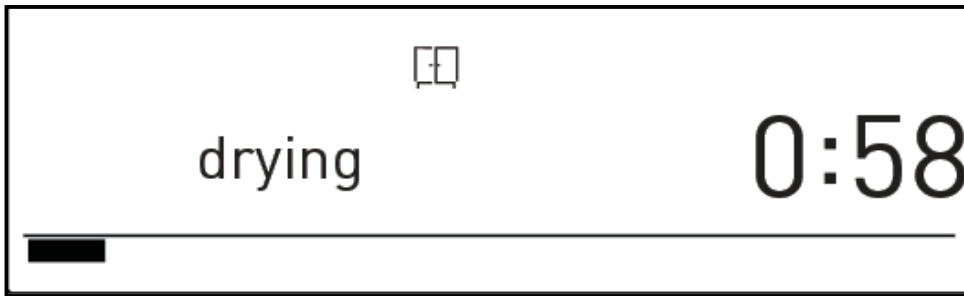

- Torksteg.

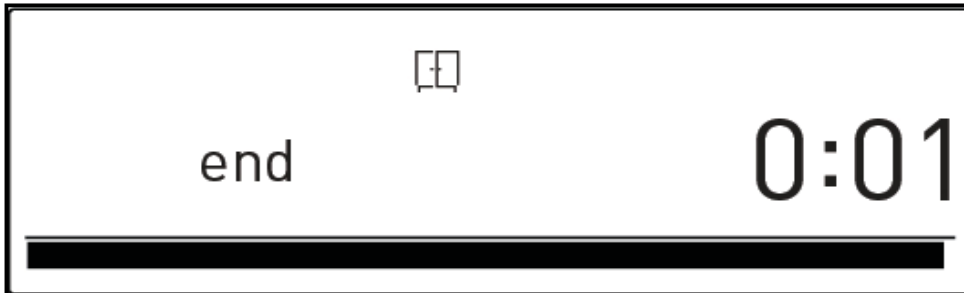

- Slutet på programmet.

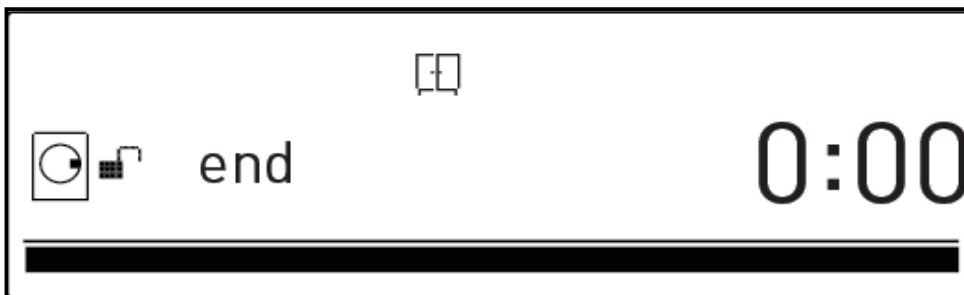



- Programmet avslutas och luckan låses upp.

## Pausa ett program/lägg till tvätt

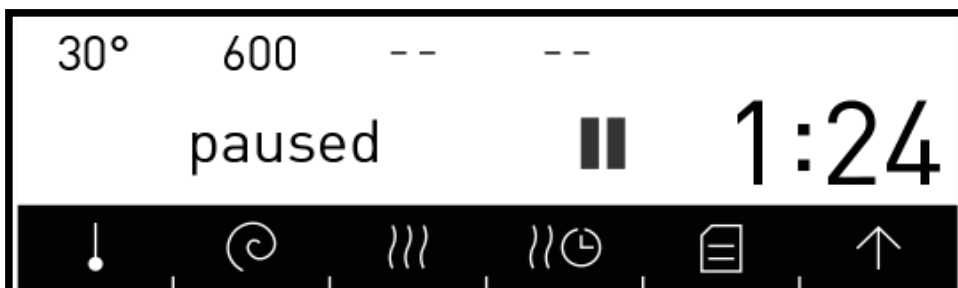
- Du kan pausa och starta om programmet du har valt med -knappen. Du kan använda den här funktionen när du vill lägga till tvätt till din maskin.



- Tvätt, avbruten.

- Om  -symbolen visas på skärmen kan du öppna luckan på maskinen och lägga till tvätt.
- Om  -symbolen visas på skärmen har din maskin passerat stadiet för att kunna lägga till tvätt.

## Avbryt ett program

Om du vill avbryta ett program som körs:

- Växla programknappen till läget AVBRYT.
- Din maskin kommer avsluta tvättningen och programmet kommer avbrytas.
- För att bli av med vattnet som samlats i maskinen, vrid på programknappen till något program.
- Din maskin kommer göra ett utsläpp och avbryta programmet.
- Du kan köra din maskin genom att välja ett nytt program.

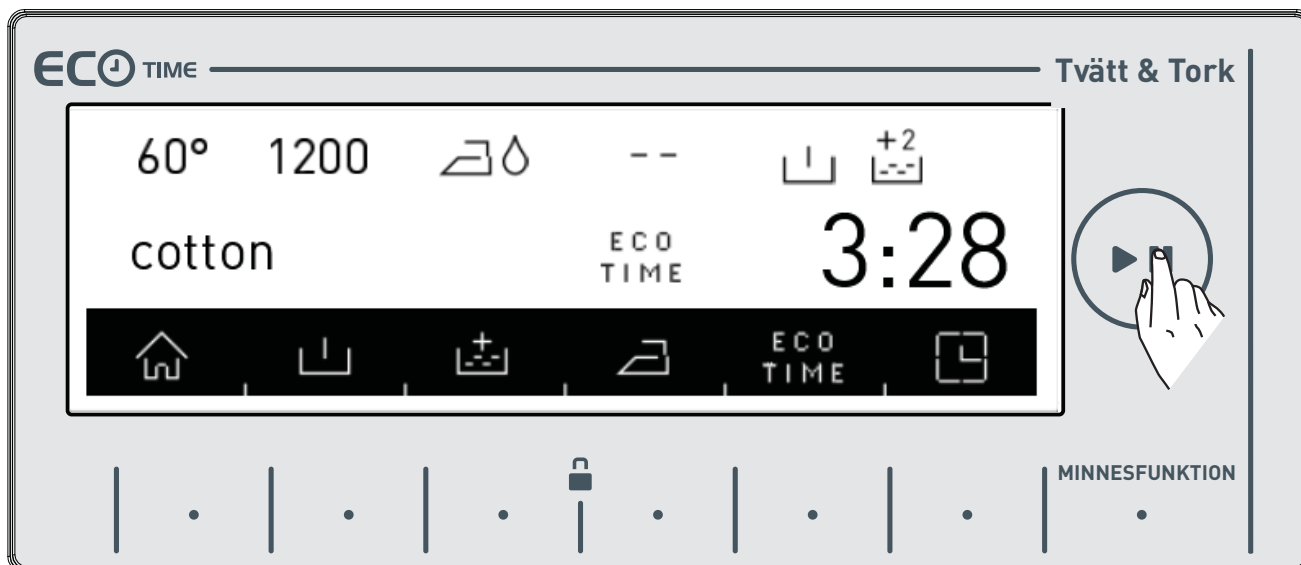

- Se sida 78 i programtabellen

## Avsluta ett program

Din maskin kommer avsluta av sig själv så snart programmet du valt har avslutats.

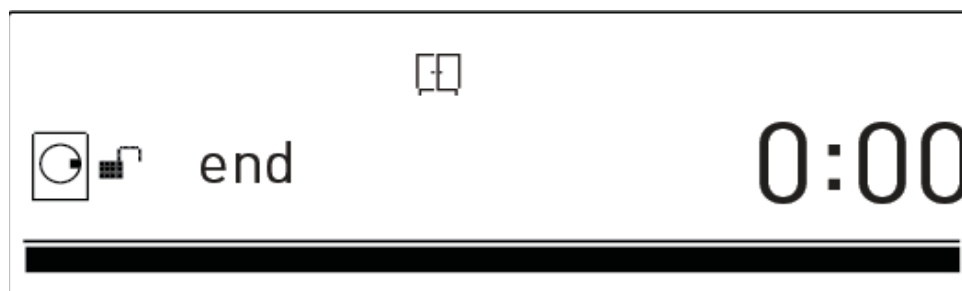

- "klar" visas på skärmen.

- Du kan öppna maskinluckan och ta ut tvätten.
- Lämna luckan till maskinen öppen efter att du tagit ut tvätten så att maskinen kan torka.
- Växla programknappen till läget AV.
- Stäng av din maskin.
- Stäng av vattenkranen.



**Om du inte är nöjd med torknivån av tvätten, välj det bästa torkprogrammet för din tvätt och torka tvätten igen.**

**OBS:** Din maskin har ett avkylningssteg som kyler ner kläderna vid slutet av torkprocessen. Det här avkylningsstadiet är utformat att förhindra användare från att skadas



## Barnlås

Din maskin har ett barnlås så att programflödet inte påverkas av om funktionsknapparna trycks in eller programvredet vrids medan maskinen tvättar eller torkar.

Barnlåset verkar efter det att båda  -knapparna jämte  -symbolen är intryckt i mer än 3 sekunder. Följande varningstext kommer visas efter att barnlåset har aktiverats.

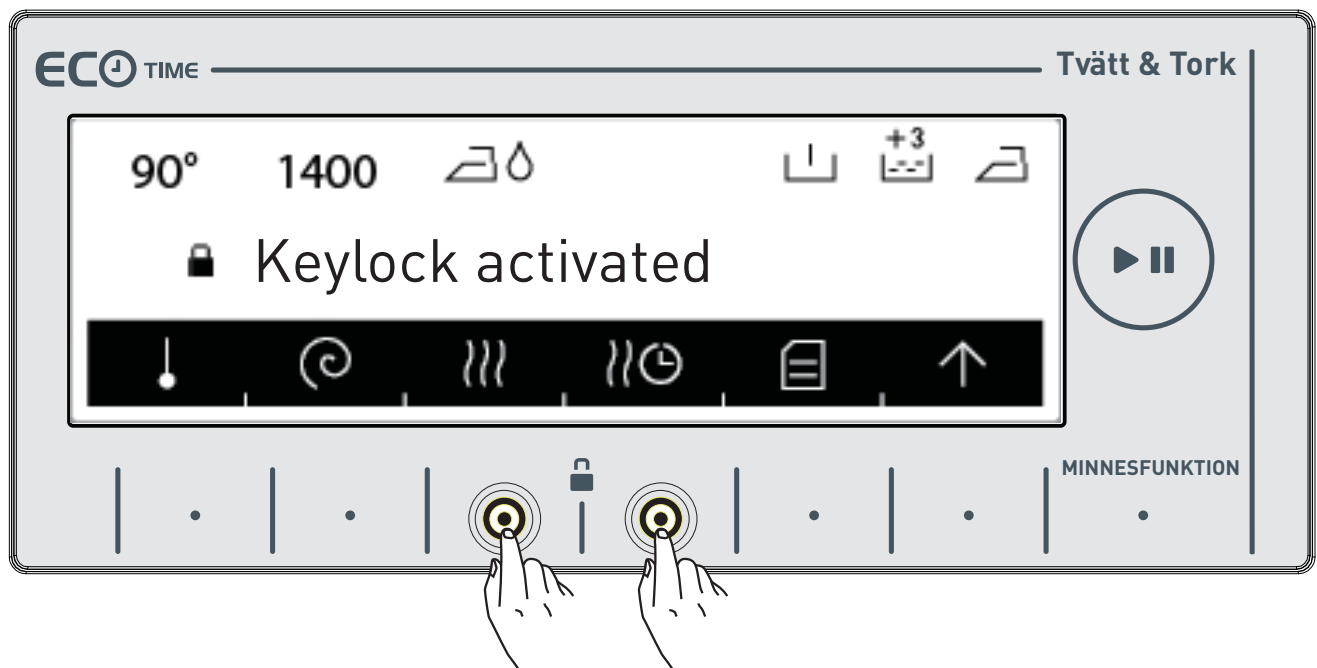

Följande text kommer visas om någon knapp trycks in medan barnlåset är aktivt.

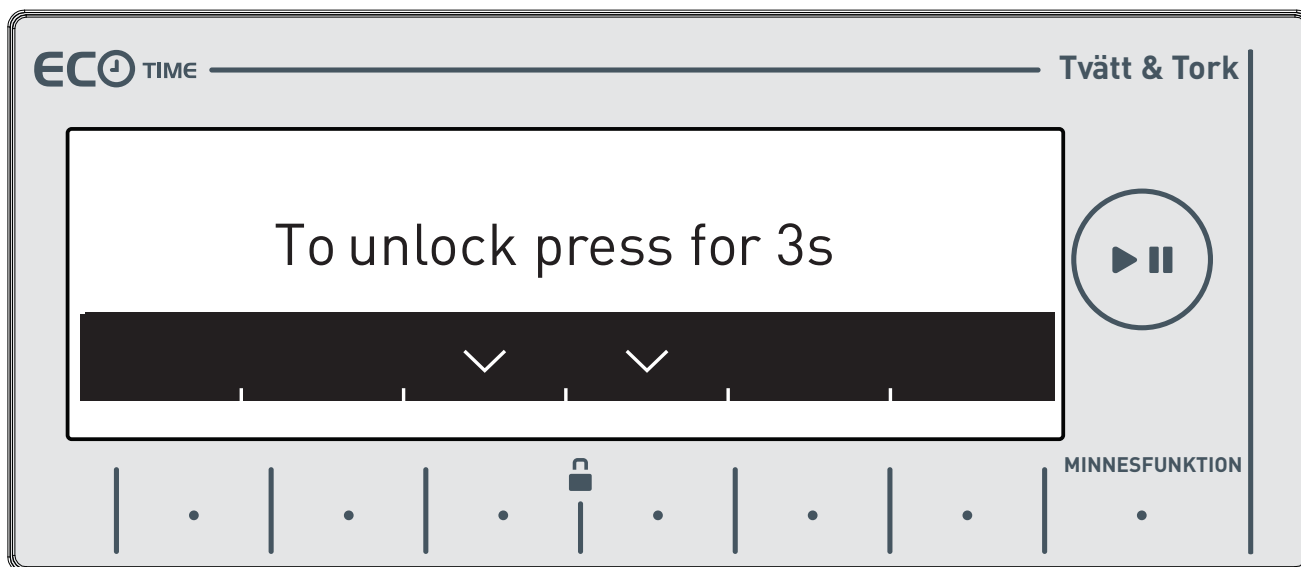

Om barnlåset är aktiverat medan ett program körs och programvredet vrids till läget AV, och ett annat program väljs, fortsätter det tidigare programmet från den tid det avslutades. Ingen förändring kommer ske.



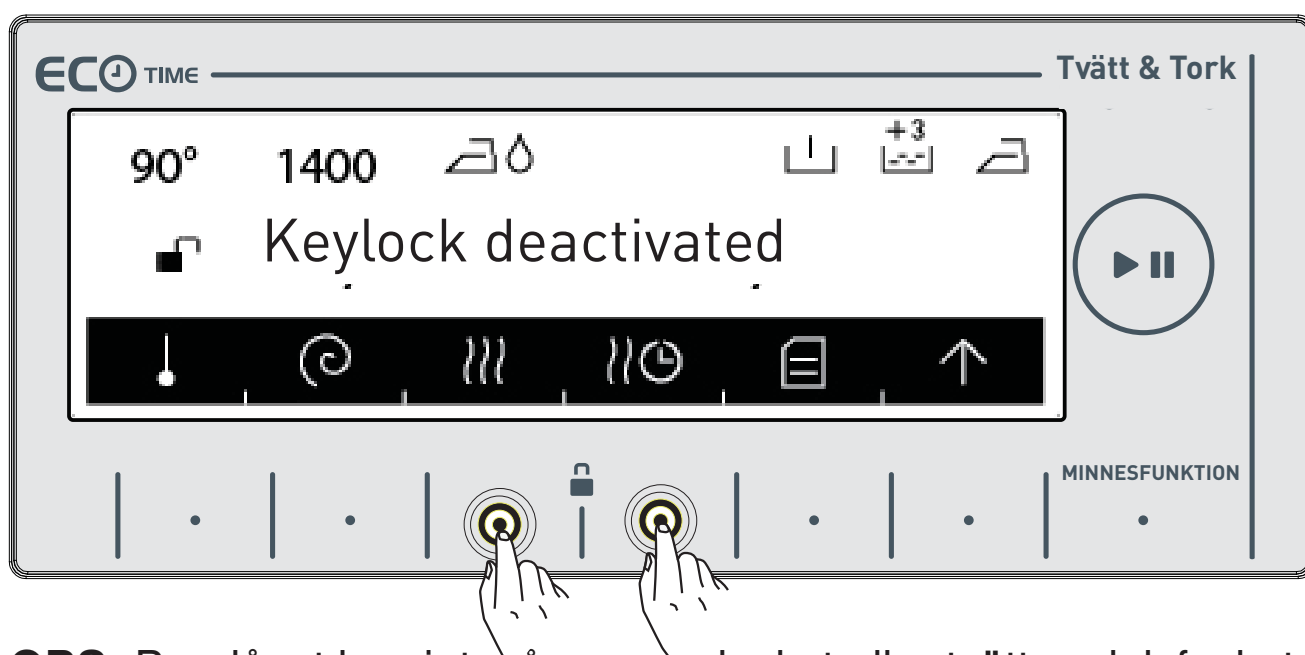



För att avaktivera barnlåset behöver du trycka på | · | · | -knapparna i mer än 3 sekunder. Följande varningstext kommer visas efter att barnlåset har avaktiverats.









**OBS:** Barnlåset kan inte låsa pumplocket eller tvättmedelsfacket på maskinen.

# Programtablå

## Bomull

Valbara tvätt-temperaturer (°C)	* (Kallt vatten), 30°, 40°, 60°, <b>90°*</b>
Maximal tvätt/torkkapacitet (kg)	9,0 / 6,0
Valbart varvtal (vpm)	∅ (Ant. varv), 400, 600, 800, 1000, 1200, <b>1400*</b>
Tvätt-typ/Beskrivningar	Värmetåligt, bomulls- och linnetextilier. (Underkläder, sängkläder, duk, handduk (max. 4,0 kg))
Valbara extrafunktioner **	   (+1 +2 +3 +A)  ECO TIME
Valbara torkfunktioner **	   30min 60min 120min

## Eko-bomull

Valbara tvätt-temperaturer (°C)	* (Kallt vatten), 30°, 40°, <b>60°*</b>
Maximal tvätt/torkkapacitet (kg)	9,0 / 6,0
Valbart varvtal (vpm)	∅ (Ant. varv), 400, 600, 800, 1000, 1200, <b>1400*</b>
Tvätt-typ/Beskrivningar	Bomulls- och linnetextilier (underkläder, sängkläder, duk, handduk (max. 4,0 kg))
Valbara extrafunktioner **	   (+1 +2 +3 +A)  ECO TIME
Valbara torkfunktioner **	   30min 60min 120min

(\*) Programmets fabriksinställning.



(\*\*) När du vill välja mer än en extrafunktion, kan de funktioner du vill ha kanske inte alltid köras tillsammans.

Torka inte handdukar, bomull och linne, samt syntetiska eller syntetiskt mixade kläder. Välj det mest passande torkprogrammet vid torkning av kläderna.

**OBS: PROGRAMTIDEN KAN FÖRÄNDRAS BEROENDE PÅ MÄNGDEN TVÄTT, KRANVATTEN, OMGIVANDE TEMPERATUR OCH VALDA EXTRAFUNKTIONER.**

# Programtablå

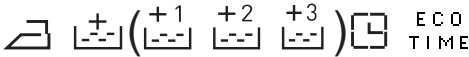
## Eko 20°

Valbara tvätt-temperaturer (°C)	* (Kallt vatten) 20°*
Maximal tvätt/torkkapacitet (kg)	4,0 / 4,0
Valbart varvtal (vpm)	∅ (Ant. varv), 400, 600, 800, 1000, 1200, <b>1400*</b>
Tvätt-typ/Beskrivningar	Mindre smutsigt, bomulls- och linnetextilier. (sängkläder, bordsdukar, handdukar (max 2,0 kg))
Valbara extrafunktioner **	 
Valbara torkfunktioner **	

(\*) Programmets fabriksinställning.

(\*\*) När du vill välja mer än en extrafunktion, kan de funktioner du vill ha kanske inte alltid köras tillsammans.

Torka inte handdukar, bomull och linne, samt syntetiska eller syntetiskt mixade kläder. Välj det mest passande torkprogrammet vid torkning av kläderna.



**OBS: PROGRAMTIDEN KAN FÖRÄNDRAS BEROENDE PÅ MÄNGDEN TVÄTT, KRANVATTEN, OMGIVANDE TEMPERATUR OCH VALDA EXTRAFUNKTIONER.**



# Programtablå

## Syntet

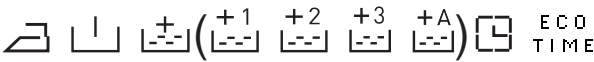
Syntet\*\*\*

Valbara tvätt-temperaturer (°C)	* (Kalltvätt), 30°, 40°, <b>60°*</b>
Maximal tvätt/torkkapacitet (kg)	3,5 / 3,5
Valbart varvtal (vpm)	Ø (Utan centrifug), 400, 600, <b>800*</b>
Tvätt-typ/Beskrivningar	Syntet och syntetblandade textilier. (syntetinnehållande skjortor, blusar, sockar m.m.)
Valbara extrafunktioner **	
Valbara torkfunktioner **	

Gardin\*\*\*

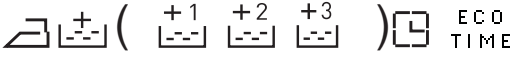
Valbara tvätt-temperaturer (°C)	* (Kalltvätt), 30°, <b>40°*</b>
Maximal tvätt/torkkapacitet (kg)	2,5
Valbart varvtal (vpm)	Ø (Utan centrifug), 400, <b>600*</b>
Tvätt-typ/Beskrivningar	Tvätta dina gardiner, bara i det här programmet.
Valbara extrafunktioner **	
Valbara torkfunktioner **	-

(\*) Programmets fabriksinställning.

(\*\*) När du vill välja mer än en extrafunktion, kan de funktioner du vill ha kanske inte alltid köras tillsammans.

(\*\*\*) Det här är underprogram. Se sidan 92 för information om programval

! Torka inte handdukar, bomull och linne, samt syntetiska eller syntetiskt mixade kläder.





Välj det mest passande torkprogrammet vid torkning av kläderna.

**OBS: PROGRAMTIDEN KAN FÖRÄNDRAS BEROENDE PÅ MÄNGDEN TVÄTT, KRANVATTEN, OMGIVANDE TEMPERATUR OCH VALDA EXTRAFUNKTIONER.**





# Programtablå

## Fintvätt

Ylle\*\*\*

Valbara tvätt-temperaturer (°C)	* (Kalltvätt), 30°, 40°*
Maximal tvätt/torkkapacitet (kg)	2,5
Valbart varvtal (vpm)	∅ (Utan centrifug), 400, 600*
Tvätt-typ/Beskrivningar	Ylle och yllemixad tvätt med maskintvättetiketter.
Valbara extrafunktioner **	 (+1  +2  +3)  ECO TIME
Valbara torkfunktioner **	-

Silke\*\*\*

Valbara tvätt-temperaturer (°C)	* (Kalltvätt), 30°*
Maximal tvätt/torkkapacitet (kg)	2,5
Valbart varvtal (vpm)	∅ (Utan centrifug), 400, 600*
Tvätt-typ/Beskrivningar	Silkesmixad tvätt med maskintvättetiketter.
Valbara extrafunktioner **	 (+1  +2  +3)  ECO TIME
Valbara torkfunktioner **	-

(\*) Programmets fabriksinställning.



(\*\*) När du vill välja mer än en extrafunktion, kan de funktioner du vill ha kanske inte alltid köras tillsammans.

(\*\*\*) Det här är underprogram. Se sidan 91 för information om programval  
Torka inte handdukar, bomull och linne, samt syntetiska eller syntetiskt mixade kläder.  
Välj det mest passande torkprogrammet vid torkning av kläderna.

**OBS: PROGRAMTIDEN KAN FÖRÄNDRAS BEROENDE PÅ MÄNGDEN TVÄTT, KRANVATTEN, OMGIVANDE TEMPERATUR OCH VALDA EXTRAFUNKTIONER.**

# Programtablå

## Duntvätt

Valbara tvätt-temperaturer (°C)	* (Kallt vatten), 30°, 40°*
Maximal tvätt/torkkapacitet (kg)	2,5
Valbart varvtal (vpm)	Ø (Utan centrifug), 400, 600, 800*
Tvätt-typ/Beskrivningar	Du kan tvätta dina fibertäcken med det här programmet, förutsatt att de är avsedda att tvättas i maskin.
Valbara extrafunktioner **	  (+1 +2 +3 +A)  ECO TIME
Valbara torkfunktioner **	-

(\*) Programmets fabriksinställning.

(\*\*) När du vill välja mer än en extrafunktion, kan de funktioner du vill ha kanske inte alltid köras tillsammans.





Torka inte handdukar, bomull och linne, samt syntetiska eller syntetiskt mixade kläder. Välj det mest passande torkprogrammet vid torkning av kläderna.

**OBS: PROGRAMTIDEN KAN FÖRÄNDRAS BEROENDE PÅ MÄNGDEN TVÄTT, KRANVATTEN, OMGIVANDE TEMPERATUR OCH VALDA EXTRAFUNKTIONER.**

# Programtablå

## Extra

Syntet, Tvätt & Tork\*\*\*\*

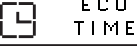
Valbara tvätt-temperaturer (°C)	* (Kalltvätt), 30°, 40°*, 60°
Maximal tvätt/torkkapacitet (kg)	3,5
Valbart varvtal (vpm)	600*
Tvätt-typ/Beskrivningar	Syntet och syntetblandade textilier. (syntetinhållande skjortor, blusar, sockar m.m.)
Valbara extrafunktioner **	 ECO TIME
Valbara torkfunktioner **	   30min 60min 120min
Valbara tvätt-temperaturer (°C)	-
Maximal tvätt/torkkapacitet (kg)	1,0
Valbart varvtal (vpm)	-
Tvätt-typ/Beskrivningar	Tvätt som inte är så smutsig och som bara luktar. <b>OBS:</b> Det här programmet är inte ett tvättprogram. Det blåser bara in varmluft på din tvätt och fräschar upp den.
Valbara extrafunktioner **	 ECO TIME
Valbara torkfunktioner **	-

Luftning\*\*\*\*

(\* ) Programmets fabriksinställning.











(\*\* ) När du vill välja mer än en extrafunktion, kan de funktioner du vill ha kanske inte alltid köras tillsammans.

Torka inte handdukar, bomull och linne, samt syntetiska eller syntetiskt mixade kläder. Välj det mest passande torkprogrammet vid torkning av kläderna.

**OBS: PROGRAMTIDEN KAN FÖRÄNDRAS BEROENDE PÅ MÄNGDEN TVÄTT, KRANVATTEN, OMGIVANDE TEMPERATUR OCH VALDA EXTRAFUNKTIONER.**

# Programtablå

## Extra

Skölja ****	Valbara tvätt-temperaturer (°C)	-
	Maximal tvätt/torkkapacitet (kg)	9,0 / 6,0
	Valbart varvtal (vpm)	∅ (Utan centrifug), 400, 600, 800, 1000, 1200, <b>1400*</b>
	Tvätt-typ/Beskrivningar	Om du vill lägga till en extra sköljning till din tvätt när den avslutar tvätten kan du använda det här programmet, det fungerar för alla sorters tvättar.
	Valbara extrafunktioner **	  (+1 +2 +3 +A)  ECO TIME
	Valbara torkfunktioner **	   30min 60min 120min
Centrifug ***	Valbara tvätt-temperaturer (°C)	-
	Maximal tvätt/torkkapacitet (kg)	9,0 / 6,0
	Valbart varvtal (vpm)	400, 600, 800, 1000, 1200, <b>1400*</b>
	Tvätt-typ/Beskrivningar	När du vill föra ett en extra centrifugering av din tvätt, efter tvättningen, kan du använda det här programmet, det fungerar för alla sorters tvättar.
	Valbara extrafunktioner **	  ECO TIME
	Valbara torkfunktioner **	   30min 60min 120min

(\*) Programmets fabriksinställning.

(\*\*) När du vill välja mer än en extrafunktion, kan de funktioner du vill ha kanske inte alltid köras tillsammans.

(\*\*\*) Det här är underprogram. Se sidan 91 för information om programval  
Torka inte handdukar, bomull och linne, samt syntetiska eller syntetiskt mixade kläder.  
Välj det mest passande torkprogrammet vid torkning av kläderna.

**OBS: PROGRAMTIDEN KAN FÖRÄNDRAS BEROENDE PÅ MÄNGDEN TVÄTT, KRANVATTEN, OMGIVANDE TEMPERATUR OCH VALDA EXTRAFUNKTIONER.**

# Programtablå

## Extra

Tömning***	Valbara tvätt-temperaturer (°C)	-
	Maximal tvätt/torkkapacitet (kg)	-
	Valbart varvtal (vpm)	-
	Tvätt-typ/Beskrivningar	Det gör att vattnet i maskinen töms.
	Valbara extrafunktioner **	ECO TIME
	Valbara torkfunktioner **	-
Rengöring av trumman***	Valbara tvätt-temperaturer (°C)	-
	Maximal tvätt/torkkapacitet (kg)	-
	Valbart varvtal (vpm)	-
	Tvätt-typ/Beskrivningar	Det är tvättrummans rengöringsprogram. Det måste användas utan tvätt.
	Valbara extrafunktioner **	ECO TIME
	Valbara torkfunktioner **	-

(\*) Programmets fabriksinställning.



(\*\*) När du vill välja mer än en extrafunktion, kan de funktioner du vill ha kanske inte alltid köras tillsammans.

(\*\*\*) Det här är underprogram. Se sidan 91 för information om programval  
Torka inte handdukar, bomull och linne, samt syntetiska eller syntetiskt mixade kläder.  
Välj det mest passande torkprogrammet vid torkning av kläderna.

**OBS: PROGRAMTIDEN KAN FÖRÄNDRAS BEROENDE PÅ MÄNGDEN TVÄTT, KRVATTEN, OMGIVANDE TEMPERATUR OCH VALDA EXTRAFUNKTIONER.**

# Programtablå

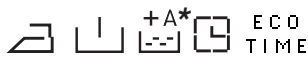
## Bomull Allergi

Valbara tvätt-temperaturer (°C)	* (Kalltvätt), 30°, 40°, 50°, 60*
Maximal tvätt/torkkapacitet (kg)	4,5 / 4,5
Valbart varvtal (vpm)	Ø (Utan centrifug), 400, 600, 800*
Tvätt-typ/Beskrivningar	Bebis tvätt
Valbara extrafunktioner **	
Valbara torkfunktioner **	 30min 60min 120min

(\*) Programmets fabriksinställning.





(\*\*) När du vill välja mer än en extrafunktion, kan de funktioner du vill ha kanske inte alltid köras tillsammans.

Torka inte handdukar, bomull och linne, samt syntetiska eller syntetiskt mixade kläder. Välj det mest passande torkprogrammet vid torkning av kläderna.





**OBS: PROGRAMTIDEN KAN FÖRÄNDRAS BEROENDE PÅ MÄNGDEN TVÄTT, KRANVATTEN, OMGIVANDE TEMPERATUR OCH VALDA EXTRAFUNKTIONER.**

## Programtablå

### Snabbtvätt på 12 min

Valbara tvätt-temperaturer (°C)	* (Kalltvätt), 30°*
Maximal tvätt/torkkapacitet (kg)	2,0 / 2,0
Valbart varvtal (vpm)	∅ (Utan centrifug), 400, 600, 800*
Tvätt-typ/Beskrivningar	De mindre hårt nedsmutsade plaggen i bomull, färgat och linnetextilier kan tvättas i ett kortprogram på 12 minuter. <b>OBS:</b> Eftersom tvättperioden är så kort behövs inte så mycket tvättmedel användas som i andra program. Programtiden ökar om maskinen märker av instabil lastning.
Valbara extrafunktioner **	  ECO TIME
Valbara torkfunktioner **	   30min 60min 120min

### Daglig snabb 30 min 30° / 60 min 60°

Valbara tvätt-temperaturer (°C)	* (Kalltvätt), 30°, 40°, 60°*
Maximal tvätt/torkkapacitet (kg)	4,0 / 4,0
Valbart varvtal (vpm)	∅ (Utan centrifug), 400, 600, 800, 1000, 1200 1400*
Tvätt-typ/Beskrivningar	Smutsigt, bomull, färgade och linnetextilier. (Vid mindre last än 2 kg kan bara 30°C väljas som tvättemperatur och tvättiden är 30 min. Last över 2 kg tvättas på 60 min och kan då tvättas i 30°, 40° eller 60°)
Valbara extrafunktioner **	  ECO TIME
Valbara torkfunktioner **	   30min 60min 120min

(\*) Programmets fabriksinställning.

(\*\*) När du vill välja mer än en extrafunktion, kan de funktioner du vill ha kanske inte alltid köras tillsammans.





Torka inte handdukar, bomull och linne, samt syntetiska eller syntetiskt mixade kläder. Välj det mest passande torkprogrammet vid torkning av kläderna.

**OBS: PROGRAMTIDEN KAN FÖRÄNDRAS BEROENDE PÅ MÄNGDEN TVÄTT, KRANVATTEN, OMGIVANDE TEMPERATUR OCH VALDA EXTRAFUNKTIONER.**







## Programtablå

### Syntet Tork

Valbara tvätt-temperaturer (°C)	-
Maximal tvätt/torkkapacitet (kg)	3,5
Valbart varvtal (vpm)	-
Tvätt-typ/Beskrivningar	Bomullstvätt med avsedda för maskintork.
Valbara extrafunktioner **	 ECO TIME
Valbara torkfunktioner **	 *   30min 60min 120min

### Bomull Tork

Valbara tvätt-temperaturer (°C)	-
Maximal tvätt/torkkapacitet (kg)	6,0 kg
Valbart varvtal (vpm)	-
Tvätt-typ/Beskrivningar	Bomullstvätt med avsedda för maskintork.
Valbara extrafunktioner **	 ECO TIME
Valbara torkfunktioner **	 *   30min 60min 120min

(\*) Programmets fabriksinställning.

(\*\*) När du vill välja mer än en extrafunktion, kan de funktioner du vill ha kanske inte alltid köras tillsammans.



(\*\*\*) Det här är underprogram. Se sidan 91 för information om programval

Torka inte handdukar, bomull och linne, samt syntetiska eller syntetiskt mixade kläder. Välj det mest passande torkprogrammet vid torkning av kläderna.

**OBS: PROGRAMTIDEN KAN FÖRÄNDRAS BEROENDE PÅ MÄNGDEN TVÄTT, KRANVATTEN, OMGIVANDE TEMPERATUR OCH VALDA EXTRAFUNKTIONER.**

# Programtablå

## Tvätta & Tork, 29 min

Valbara tvätt-temperaturer (°C)	* (Kalltvätt), 30°*
Maximal tvätt/torkkapacitet (kg)	0,5 kg (3 skjortor) (29 minuter) 1,5 kg (9 skjortor) (60 minuter)
Valbart varvtal (vpm)	800*
Tvätt-typ/Beskrivningar	Bomull, färgad och linnetvätt avsedda för maskintork. <b>OBS:</b> Den avgör själv tiden för programmet, i enlighet med mängden tvätt du lastar in i maskinen.
Valbara extrafunktioner **	 ECO TIME
Valbara torkfunktioner **	 *

(\*) Programmets fabriksinställning.





(\*\*) När du vill välja mer än en extrafunktion, kan de funktioner du vill ha kanske inte alltid köras tillsammans.

Torka inte handdukar, bomull och linne, samt syntetiska eller syntetiskt mixade kläder. Välj det mest passande torkprogrammet vid torkning av kläderna.

**OBS: PROGRAMTIDEN KAN FÖRÄNDRAS BEROENDE PÅ MÄNGDEN TVÄTT, KRANVATTEN, OMGIVANDE TEMPERATUR OCH VALDA EXTRAFUNKTIONER.**

# Programtablå

## Bomull 60 Tvätt & Tork

Valbara tvätt-temperaturer (°C)	* (Kalltvätt), 30°, 40°, 60°*, 90°
Maximal tvätt/torkkapacitet (kg)	6,0
Valbart varvtal (vpm)	1400*
Tvätt-typ/Beskrivningar	Bomulls- och linnetextilier (underkläder, sängkläder, duk, handduk (max. 4,0 kg))
Valbara extrafunktioner **	 ECO TIME
Valbara torkfunktioner **	 *   30min 60min 120min

(\*) Programmets fabriksinställning.

(\*\*) När du vill välja mer än en extrafunktion, kan de funktioner du vill ha kanske inte alltid köras tillsammans.

Torka inte handdukar, bomull och linne, samt syntetiska eller syntetiskt mixade kläder. Välj det mest passande torkprogrammet vid torkning av kläderna.

**OBS: PROGRAMTIDEN KAN FÖRÄNDRAS BEROENDE PÅ MÄNGDEN TVÄTT, KRANVATTEN, OMGIVANDE TEMPERATUR OCH VALDA EXTRAFUNKTIONER.**

# Väljer underprogram (Syntet)

När du väljer finprogrammen från programvredet hittar du två alternativ till underprogrammen.

- 1– Syntet
- 2– Gardin

• Du kan välja valet av underprogram med hjälp av < >-symbolknappen.

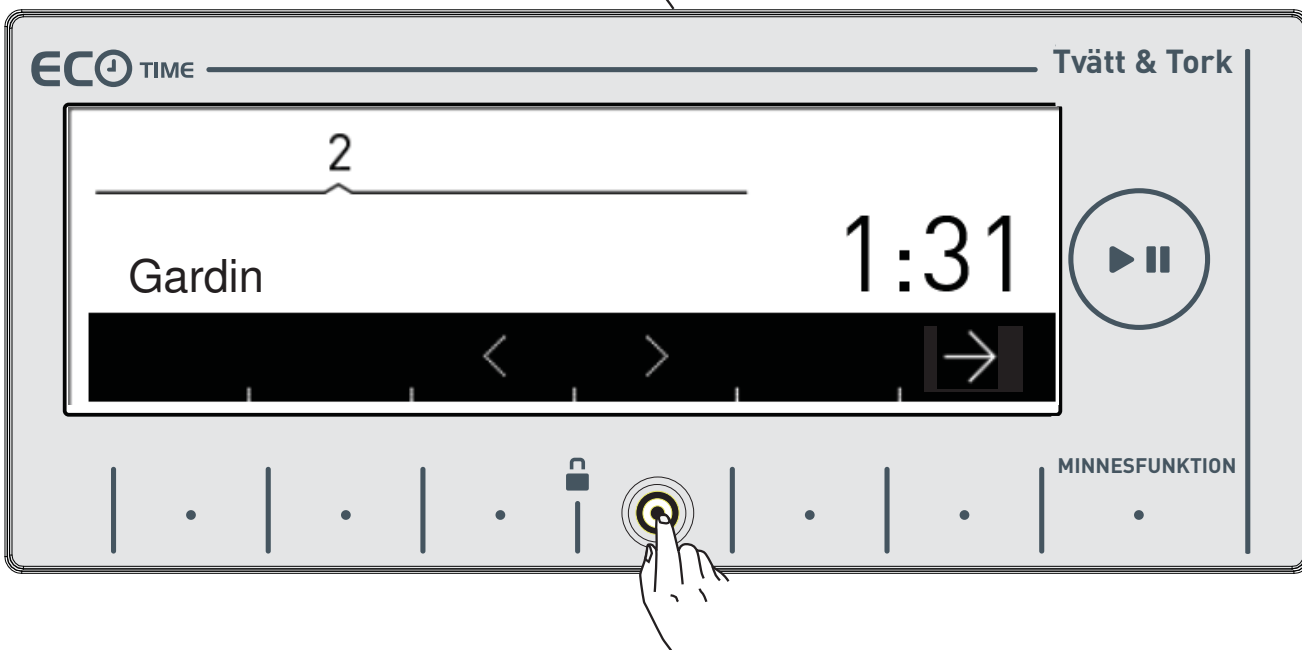
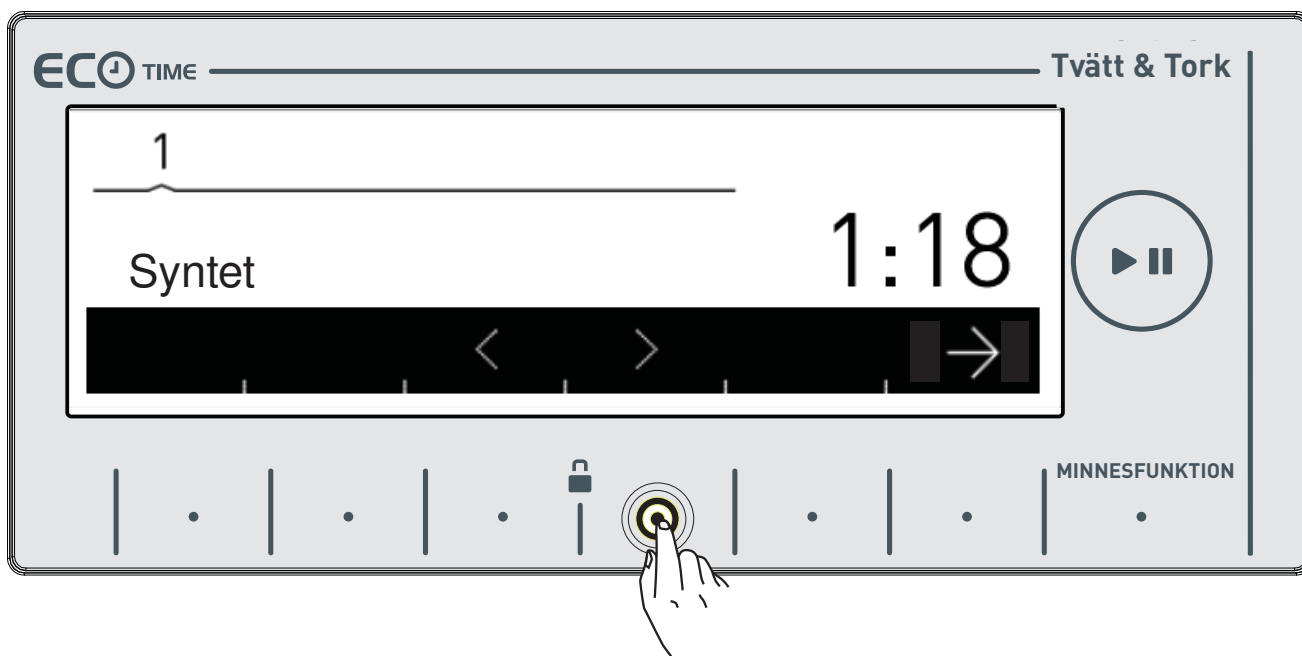
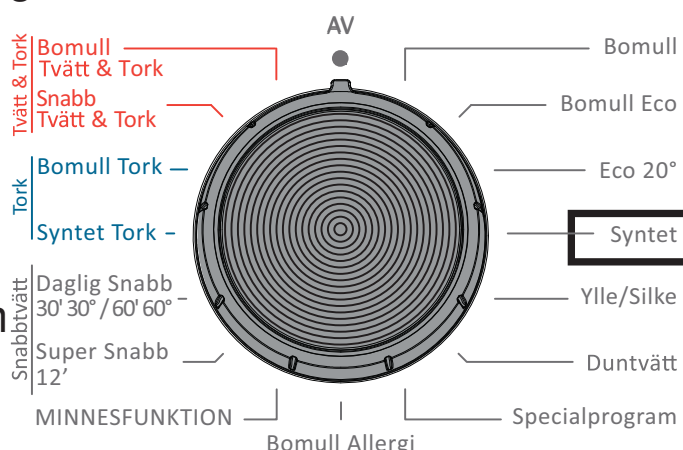

- Kan du aktivera programmet du önskar att använda genom att vidröra →-symbolknappen.

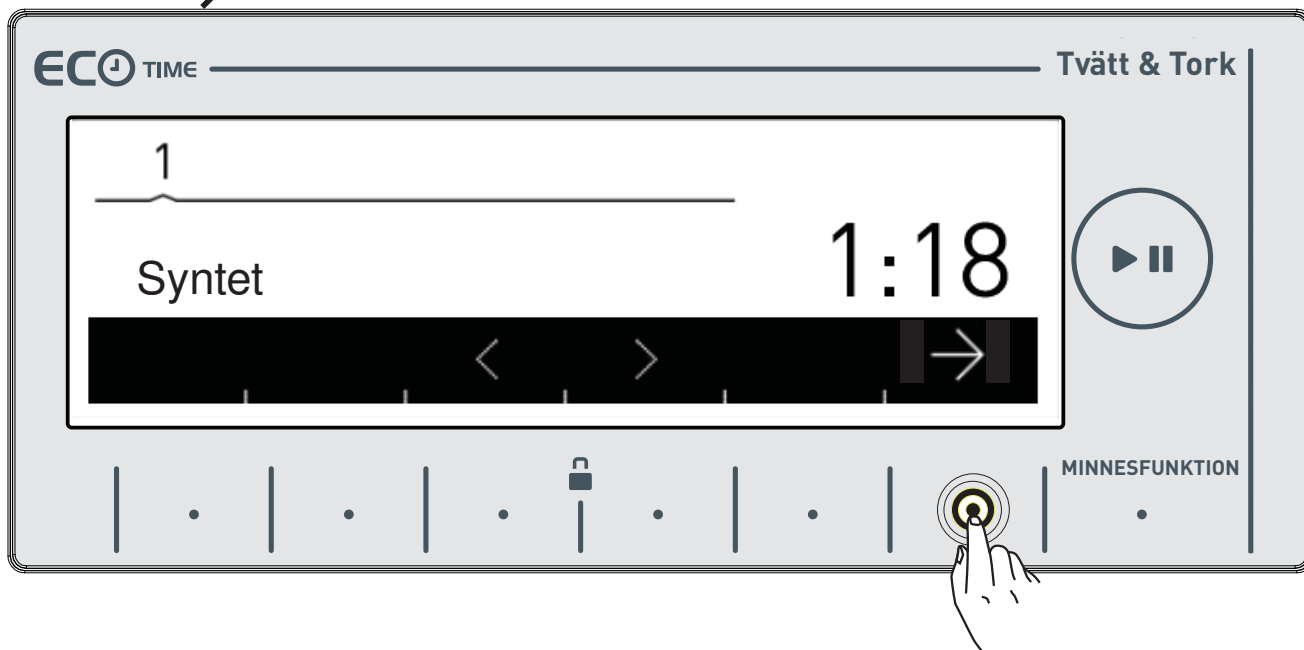

- Efter valet har aktiverats kommer den elektroniska skärmen automatiskt återgå till huvudskärmen för programmet du valde. Du kan välja andra funktioner du vill välja på den här skärmen och köra maskinen genom att trycka på Start/Paus-knappen.

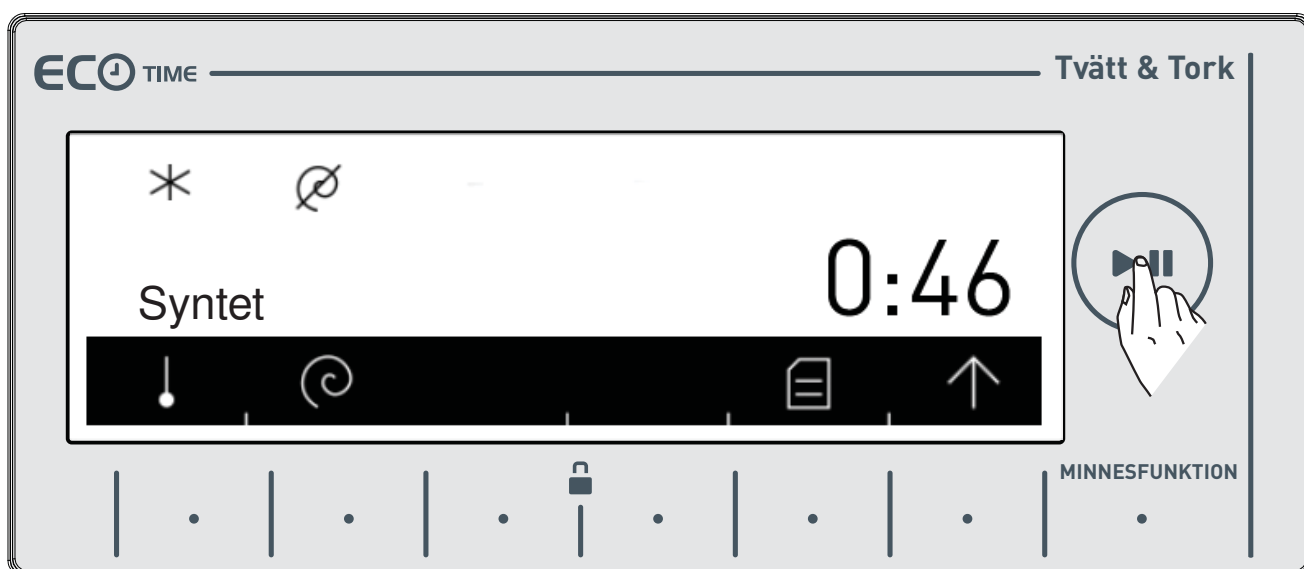

# Val av underprogram (Fintvätt)

När du väljer finprogrammen från programvredet hittar du två alternativ till underprogrammen.

- 1- Ylle
- 2- Silke

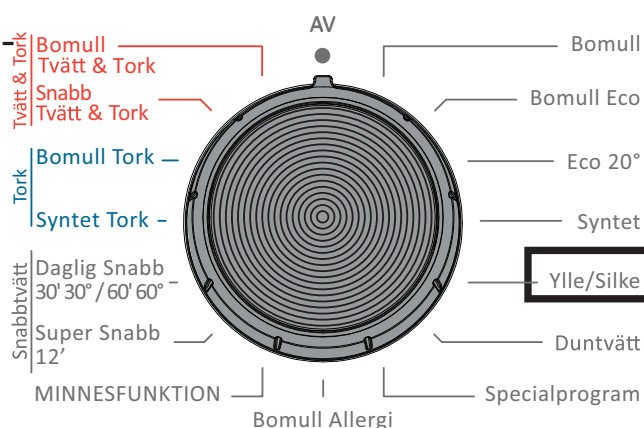

- Du kan välja valet av underprogram med hjälp av < >-symbolknappen.

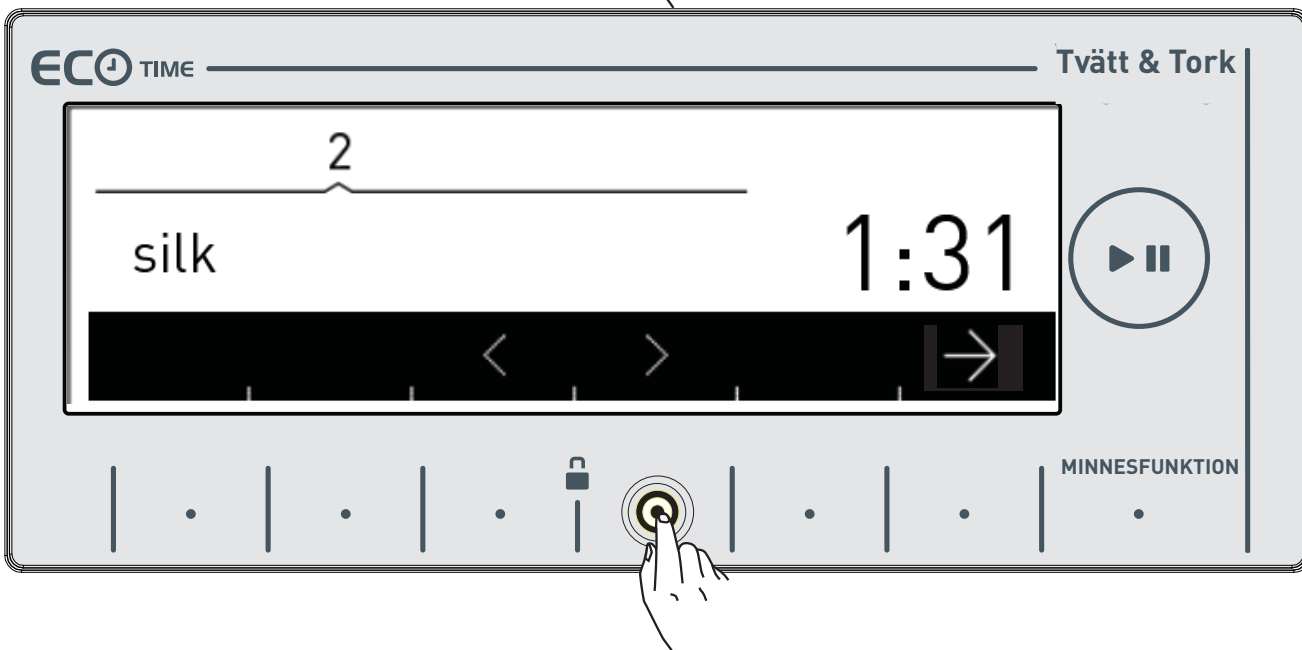
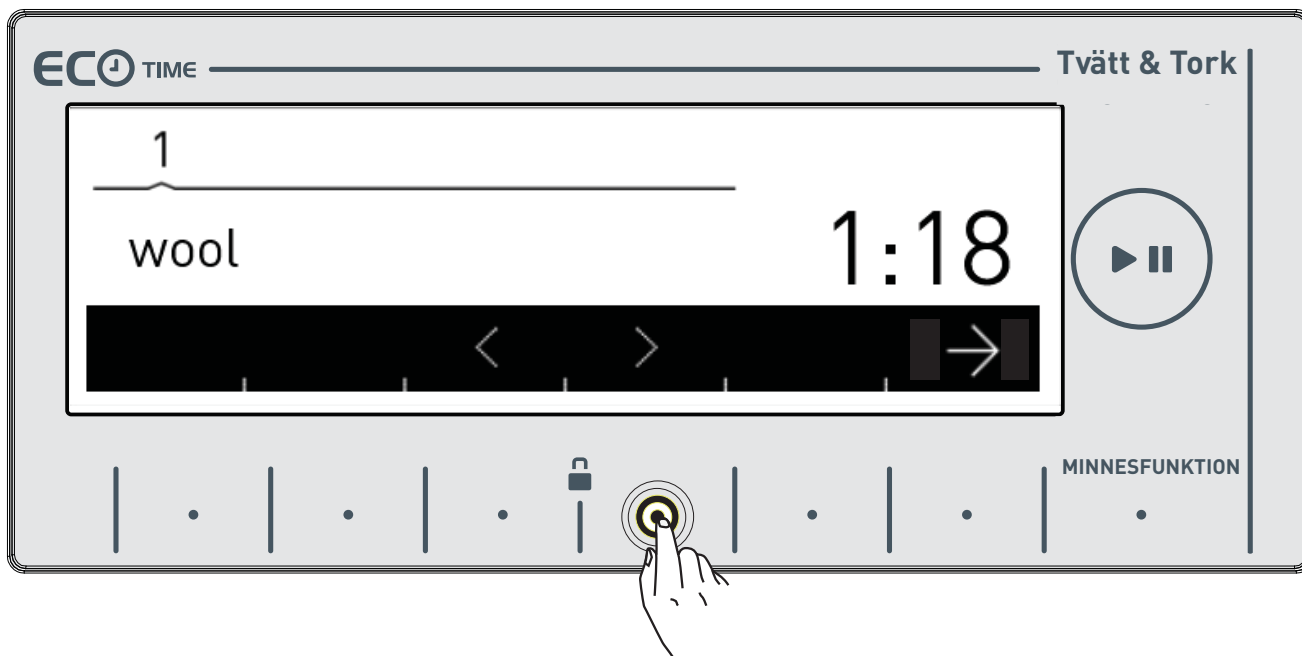

- Kan du aktivera programmet du önskar att använda genom att vidröra → -symbolknappen.

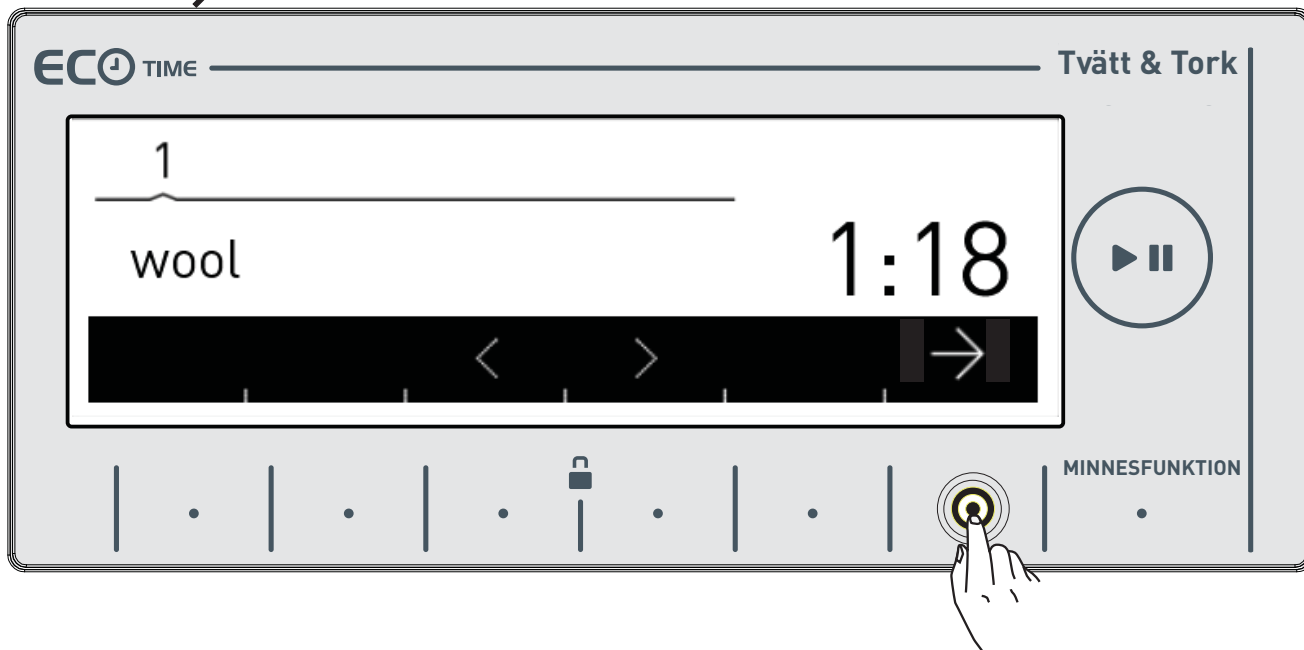

- Efter valet har aktiverats kommer den elektroniska skärmen automatiskt återgå till huvudskärmen för programmet du valde. Du kan välja andra funktioner du vill välja på den här skärmen och köra maskinen genom att trycka på Start/Paus-knappen.



## Val av underprogram (Extra)

När du väljer **extra**-program från programvredet kommer du se 6 st. underprogramsalternativ.

- 1- Luftning
- 2- Sköljning
- 3- Centrifug
- 4-Tömning
- 5-Trumrengöring
- 6-Syntet, Tvätt & Tork

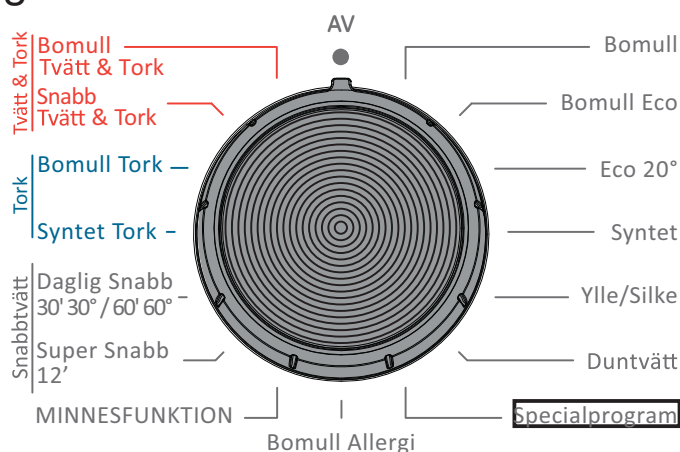

- Du < > kan göra valet av underprogram med hjälp av -symbolknappen.

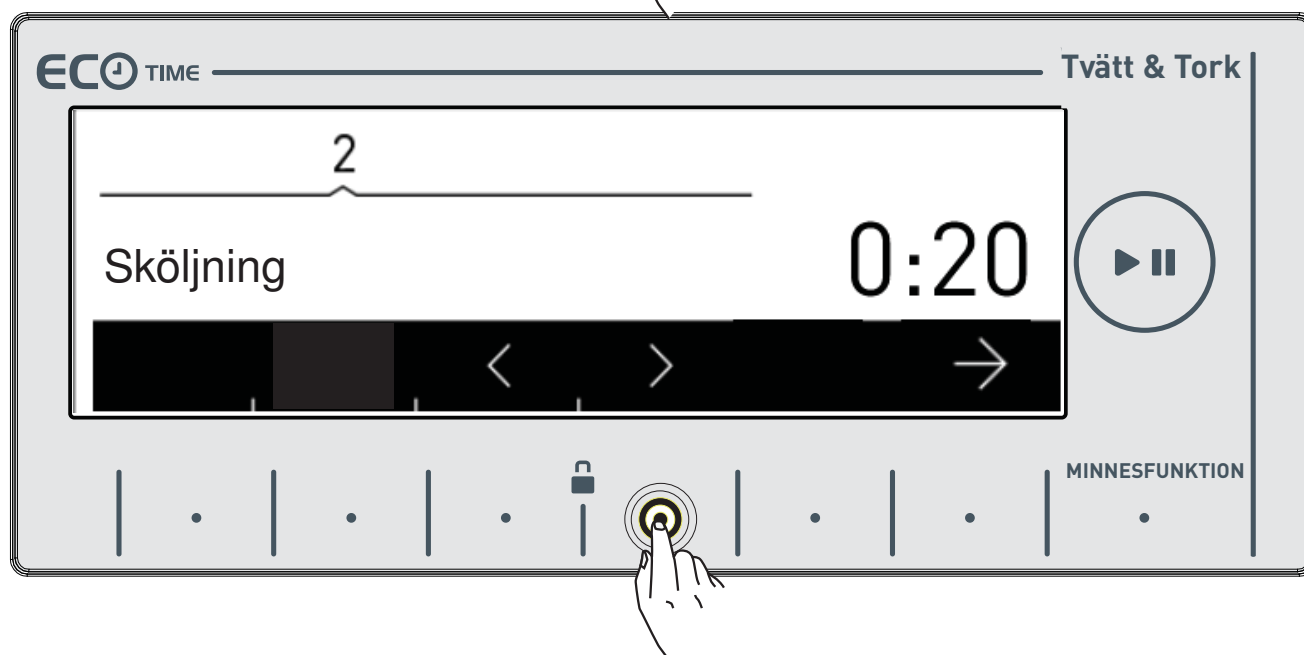
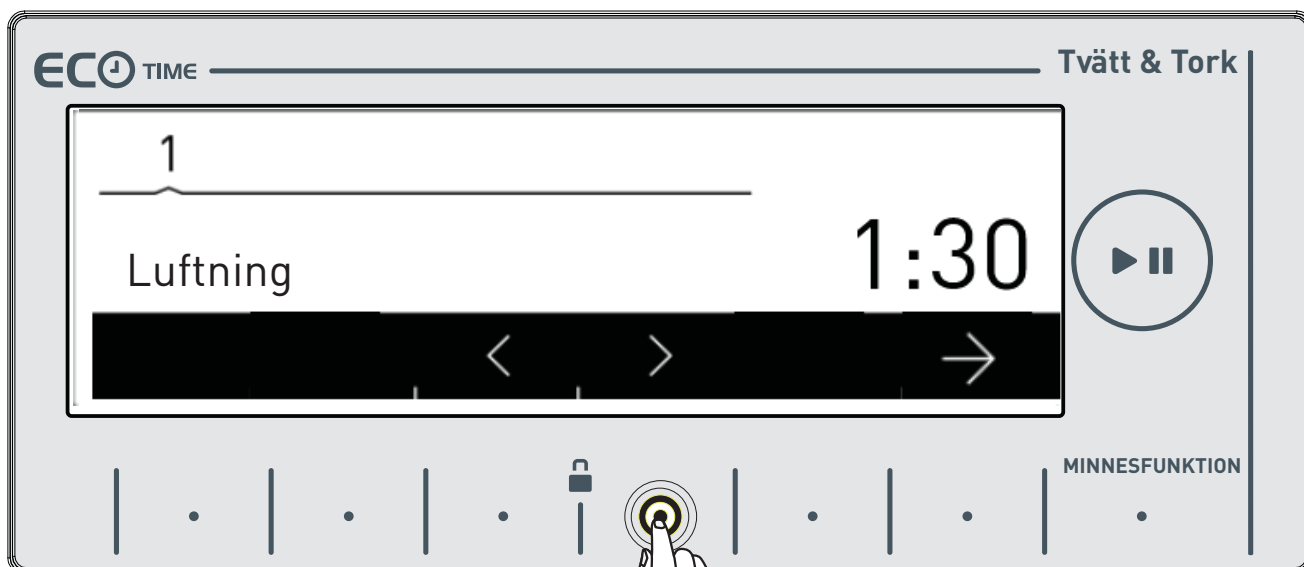



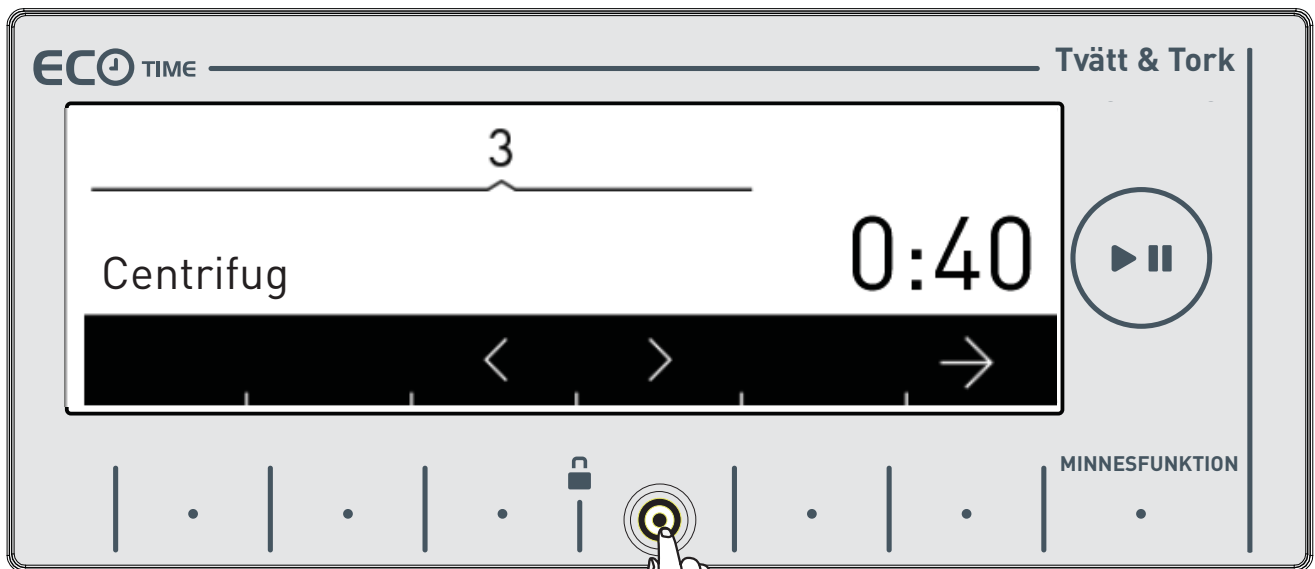

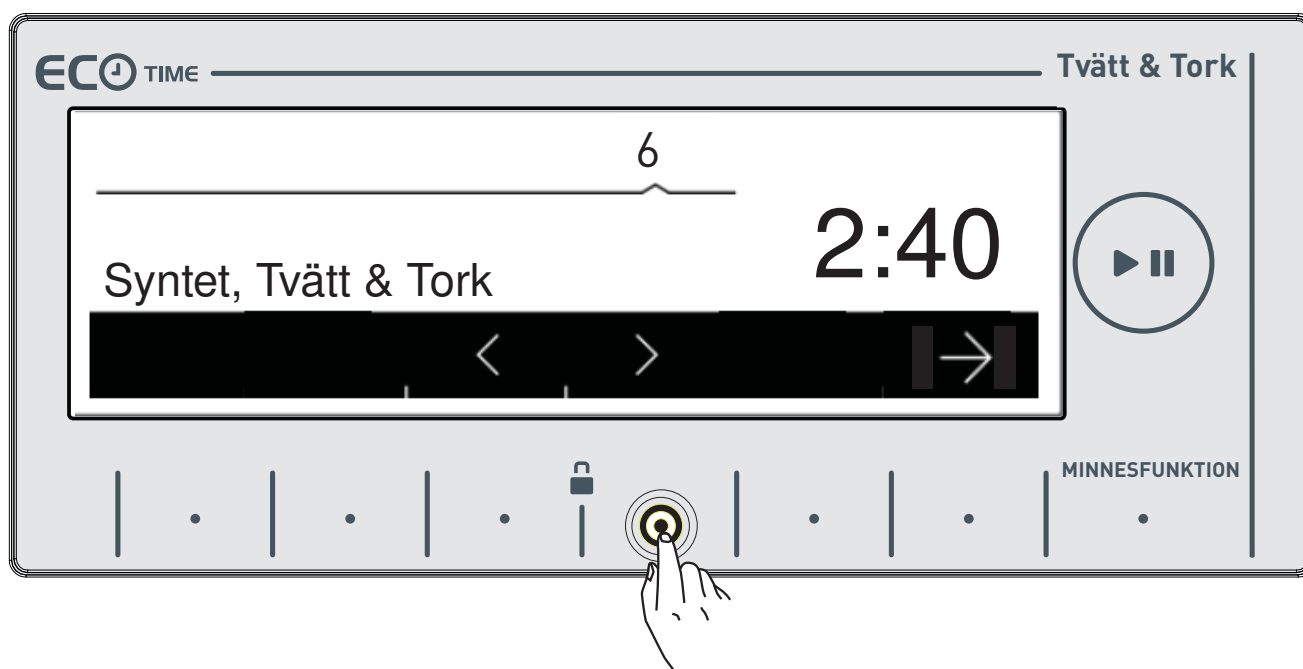

- Kan du aktivera programmet du önskar att använda genom att vidröra → -symbolknappen.
- Efter valet har aktiverats kommer den elektroniska skärmen automatiskt återgå till huvudskärmen för programmet du valde. Du kan välja andra funktioner du vill välja på den här skärmen och köra maskinen genom att trycka på Start/Paus-knappen.

# UNDERHÅLL OCH RENGÖRING AV DIN MASKIN



**Obs!**

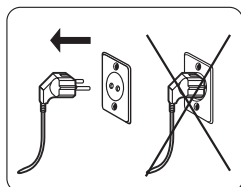

Koppla ur din maskin innan du börjar underhåll och rengöring av din maskin.



Stäng av vatteninloppet innan du börjar underhåll och rengöring av din maskin.



**Obs!**

Din maskins delar kan skadas om de rengörs med upplösande rengöringsmedel. Rengör inte med upplösande rengöringsmedel.

## Filter för vattenintag

Filter finns för att förebygga att andra material kommer in i maskinen och de återfinns både på kranens insida och på inloppsroret och på båda ändar av vattenventilen, tillsammans med vatteninloppsslangen till maskinen. Om din maskin inte tar in tillräckligt mycket vatten, trots att kranen öppnats kan dessa filter rengöras.

- Koppla ur ändarna för vattnets inloppsslang mellan kranen och maskinen.

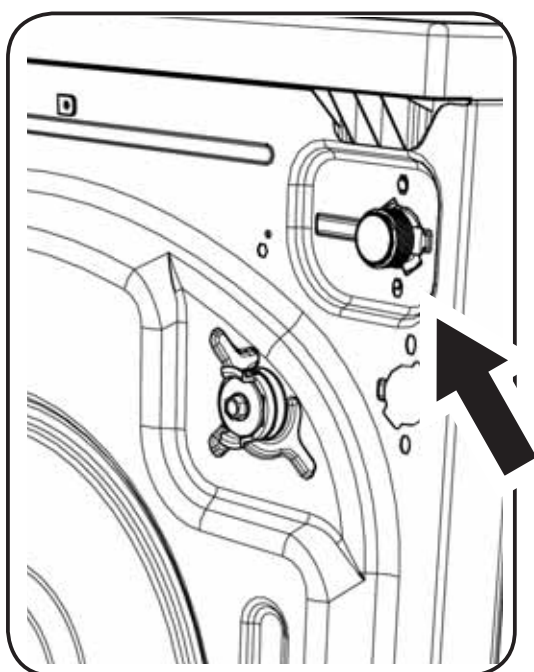

- Flytta på vatteninloppsventilen på maskinen, med en tång. Rengör noga, med vatten och en borste.

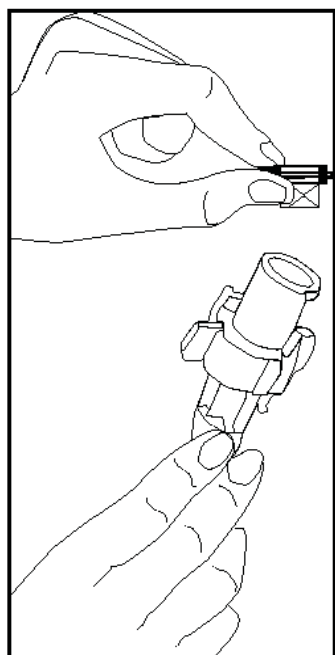

- Plocka isär filtret på kransidan, manuellt, och rengör vatteninloppsslangen.
- När filtren är rengjorda, sätt tillbaka dem.

## Underhåll och rengöring av tvättmedelsfacket

• Dina tvättmedel kan orsaka avlagringar i tvättmedelsfacket och i de mindre facken inuti. Ta bort tvättmedelsfacket på jämna mellanrum och rengör det från avlagringar. För att ta bort facket från dess plats:

- Dra i tvättmedelslådan hela vägen ut.

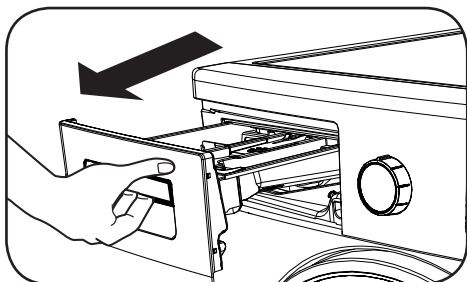

• Tryck på den plats som visas nedan, i tvättmedelsfacket som du har dragit ut helt, och fortsätt dra och ta ut facket.

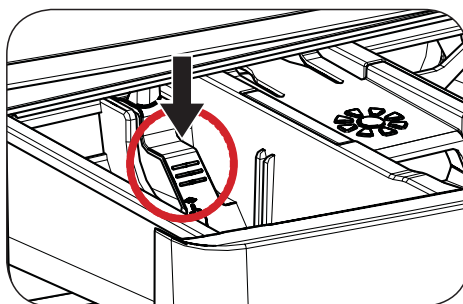
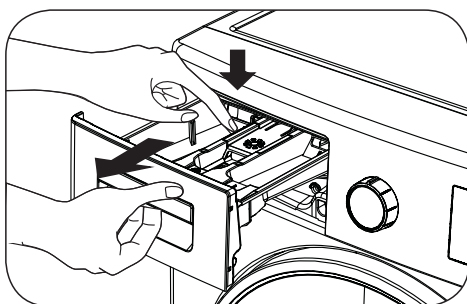

- Rengör med en borste och mycket vatten.
- Samla ihop avlagringarna i tvättmedelsfacket så att de inte faller ner i maskinen.
- Torka facket med en handduk och en torr trasa, placera det på plats igen.
- **Diska inte tvättmedelsfacket i diskmaskin.**

## Funktion för flytande tvättmedel (\*)

För rengöring och underhåll av facket för flytande rengöringsmedel, ta bort apparaten från dess plats så som visas i bilden nedan, och rengör från rester av rengöringsmedel. Sätt tillbaka den. Säkerställ att inga rester finns kvar i sifonen.

(\*) Beroende på modell

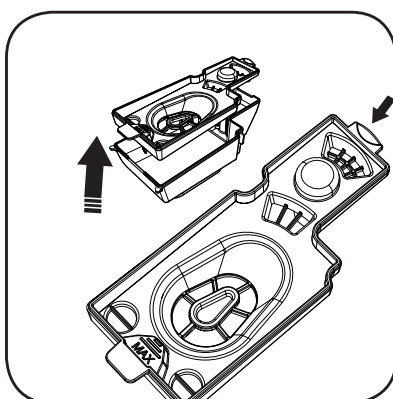
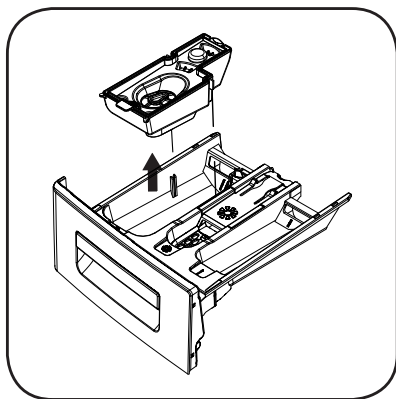

## Sifonlock

Ta bort tvättmedelsfacket från sin plats (se sidan 99). Ta bort sifonproppen såsom visas på bilden och rengör den noga på sköljmedel. Sätt tillbaka den rengjorda sifonproppen. Kontrollera så att den verkligen sitter i.

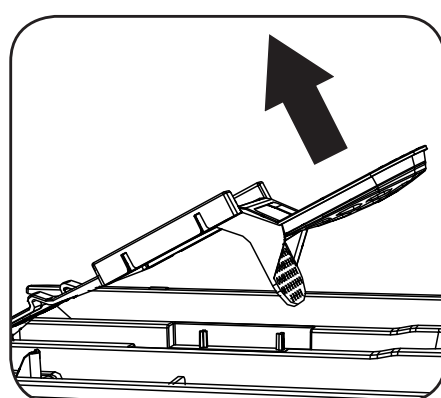
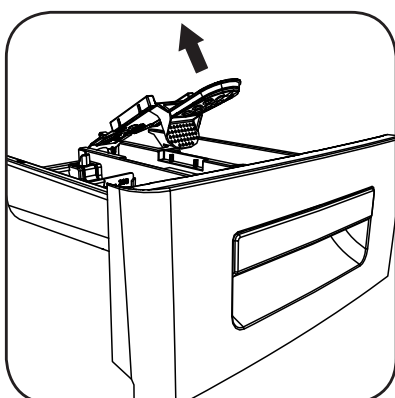
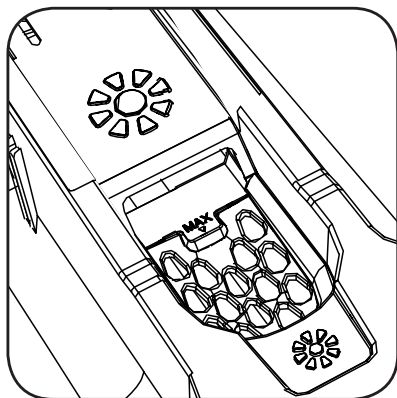

## Rengöring av trumman

Lämna inte små metallsaker, såsom nålar, gem, och mynt i maskinen. Den kan rosta i trumman. Använd icke-klorbaserade rengöringsmedel när du rengör rostfläckar och följ varningarna för rengöringsmedel från tillverkaren. För rengöring av rostfläckar, använd absolut inte stålull eller andra hårda saker.

## Rengöring av maskinkroppen

Rengör de yttre kroppsdelarna på maskinen med ett icke-rostande, ej-lättantändligt rengöringsmedel. Efter att du rengjort maskinkroppen med vatten, torka då med en mjuk och torr trasa.

## Underhåll och rengöring av pumpfiltret

Den här maskinen har ett filtersystem som förhindrar trådar, och andra rester ifrån din tvätt och små saker från att komma in i pumpen under tömningen efter att en tvättcykel har avslutats. Det är för att skydda och förlänga livslängden på pumpen.

Det rekommenderas att du rengör ditt pumpfilter varannan månad.

För att rengöra filtret:

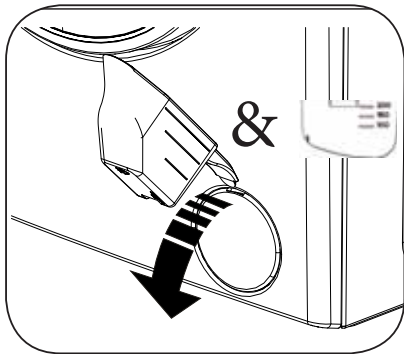

- Använd gärna tvättmedelsspaden som kom med maskinen, eller nivåplattan för att öppna pumplocket.

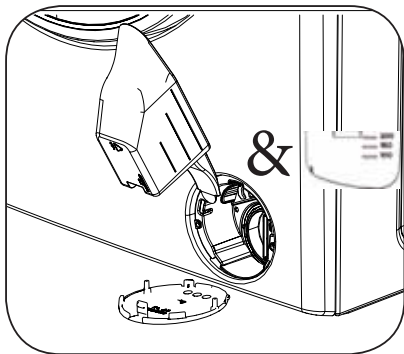

- Tryck in bakre delen av plastdelen i öppningen för locket och tryck bakåt. Locket kommer då att öppnas.

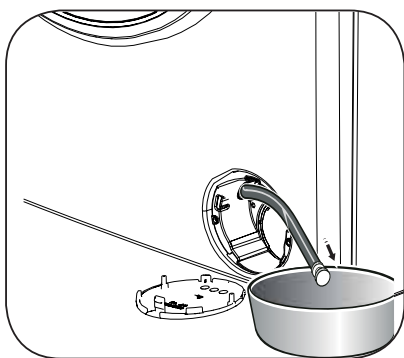

- Dra den svarta gummislangen och ta loss den från dess klämma, placera en behållare under den och ta bort proppen.

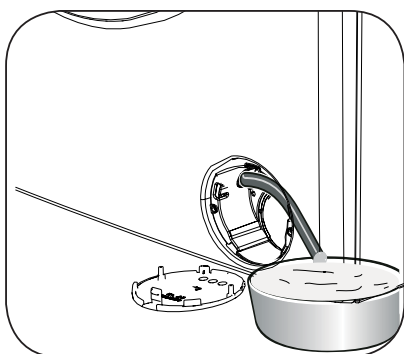

- Samla upp det tömda vattnet i behållaren.

OBS: Beroende på mängden vatten i maskinen kanske du får tömma behållaren några gånger.

- Sätt tillbaka pluggen på den svarta gummislangen efter att du tömt vattnet.
- Montera den svarta slangen på sin klämma.

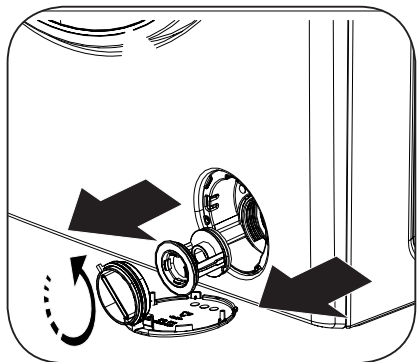

- Lossa på filterlocket genom att vrida det moturs och ta bort det genom att dra.

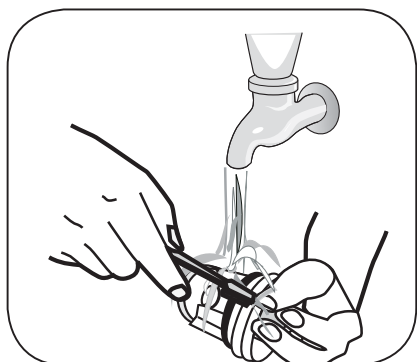

- Rengör skräpet inuti med hjälp av en borste.

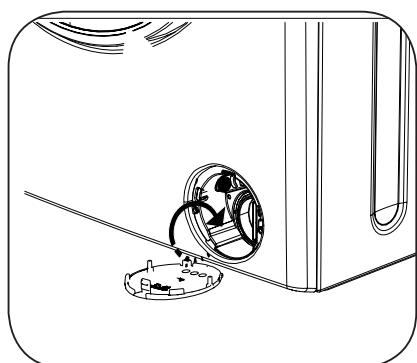

- Sätt fast filtret igen efter rengöringen och dra åt genom att vrida medurs.
- Vänligen notera att filterlocket kommer läcka om det inte placeras rätt.

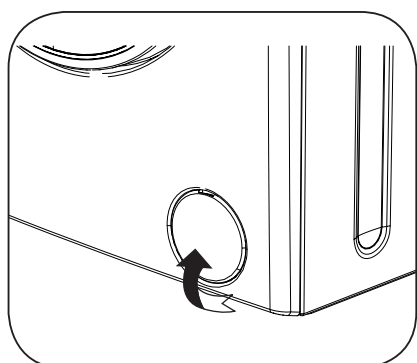

- Du kan stänga pumplocket i bakvänd ordning mot hur du öppnade det.
- När du stänger pumplocket, säkerställ att delarna inuti locket möter upp hålen på frontpanelens sida.



# Felsökning

All reparation som krävs av din maskin, ska utföras av ett godkänt serviceföretag. Om din maskin kräver en reparation eller om du inte kan lösa problemet med nedanstående information, då ska du:

- Koppla ur din maskin.
- Stänga vattenkranen.
- Kontakta närmaste godkända serviceföretag.

FEL	MÖJLIGA ORSAKER	ÅTGÄRDER
Maskinen startar inte.	Den är inte inkopplad.	Sätt i kontakten i uttaget
	Din kran är avstängd.	Byt proppen
	Huvudströmmen har gått.	Kontrollera huvudströmmen.
	Start/Pausknappen är inte intryckt.	Tryck på start/pausknappen.
	Programvredet är i stopp(av)-läge.	Vrid programvredet till önskad position.
	Luckan är inte ordentligt stängd.	Stäng luckan på din maskin.
Vatten kommer inte in i maskinen.	En propp har gått.	Öppna vattenkranen.
	Kontrollera vatteninloppsslangen.	Vatteninloppsslangen kan vara vriden.
	Vatteninloppsslangen kan vara blockerad.	Rengör filtret för vatteninloppsslangen. (*)
	Ventilinloppsfiltret är blockerat.	Rengör ventilinloppsfiltren. (*)
	Luckan är inte ordentligt stängd.	Stäng luckan på din maskin.

(\*) Se sida 98

FEL	MÖJLIGA ORSAKER	ÅTGÄRDER
Maskinen tömmer inte	Tömningsslangen är tilltäppt eller vriden.	Kontrollera tömningsslangen.
	Pumpfiltret är tilltäppt.	Rengör pumpfiltret (**).
Maskinen vibrerar.	Maskinens fötter är inte justerade.	Justera fötterna på din maskin. (***)
	Transport-säkerhetsskruvarna är inte borttagna.	Ta bort transport-säkerhetsskruvarna från din maskin (****)
	Din maskin har endast en liten mängd tvätt i.	Det förhindrar inte driften av din maskin.
	Maskinen är överbelastad med tvätt eller tvätten är inte jämnt fördelad.	Placera inte mer tvätt i än den mängd som rekommenderas och säkerställ att den är jämnt fördelad.
	Maskinen står på en hård yta.	Undvik installation av maskinen på hårda ytor. När du installerar din maskin, lämna ett 2 cm utrymme mellan den och väggarna eller andra hårda ytor.

(\*\*) Se sida 101



(\*\*\*) Se sida 23

(\*\*\*\*) Se sida 21

FEL	MÖJLIGA ORSAKER	ÅTGÄRDER
Mycket skum bildades i tvättmedelsfacket.	För mycket tvättmedel har använts.	Tryck på Start/Pausknappen. För att förhindra skumbildande, lägg i en sked sköljmedel i en halvliter vatten och håll ner mixen i tvättmedelsfacket. Tryck på Start/Pausknappen efter ytterligare 5-10 minuter. Justera tvättmedelsdosen i nästa tvätt.
	Fel tvättmedel har använts.	Använd tvättmedel som är avsedda för automatisk tvättmaskin, i din tvättmaskin.
Dåliga tvättresultat.	Smutsighetsgraden av din tvätt stämmer inte med det program du har valt.	Väl passande program för smutsighetsgraden av din tvätt. (Se programtabellen på sidan 78 )
	Det har inte använts tillräckligt med tvättmedel.	Justera nivån av tvättmedel i enlighet med mängden och nivån av smutsighet på din tvätt.
	Din maskin har mer än maxkapaciteten av tvätt i maskinen.	Lasta maskinen med en mängd tvätt som inte överskrider maxkapaciteten.

FEL	MÖJLIGA ORSAKER	ÅTGÄRDER
Så snart maskinen fylls med vatten, töms vattnet.	Slutet på vattenslangen sitter för lågt för maskinen.	Ställ in vattentömmningsslangen i rätt höjd.(*****)
Inget vatten visas i trumman under tvätten.	Inget fel. Vattnet är i den del som inte syns.	-
Tvätten har tvättmedelsrester.	Ej upplösningbara partiklar i vissa tvättmedel kan fastna på kläderna som vita fläckar.	Utför en extra sköljning genom att ställa in din maskin på "Sköljprogram" eller rengör fläckarna med en borste efter att tvätten torkat.
Tvätten har tvättmedelsrester.	Anledningen kan vara olja, grädde eller salva.	Lägg endast till maximal mängd tvättmedel som anges av tillverkaren för tvättmedlet nästa gång du tvättar.
Centrifugen utförs inte eller kommer sent.	Inget fel. Systemet för obalans har aktiverats.	Kontrollsystemet för obalans kommer att försöka sprida din tvätt jämnt. Centrifugeringsfunktionen kommer starta när tvätten är spridd. Placera tvätten i maskinen på ett mer balanserat sätt, nästa gång.

(\*\*\*\*\*) Se sida 27.

FEL	MÖJLIGA ORSAKER	ÅTGÄRDER
<p>Vägnings-systemet på skärmen fungerar inte när jag lastar in i maskinen.</p>	<p>Tvätten placerades i maskinen innan tvätt eller torkprogram valdes.</p>	<p>Ta bort tvätten ur maskinen. Vrid programvredet till läge AV, välj programmet du vill använda igen. Lasta in i maskinen och kör.</p>
<p> -symbolen visas på skärmen och maskinen körs inte.</p>	<p>Det är mer tvätt i maskinen än maxmängden för tvätt/torkprogrammet du valt.</p>	<p> Ta bort tvätt från din maskin till dess symbolen försvinner.</p>
<p>Tvätten är fuktig efter torkningen.</p>	<p>Ett passande torkprogram har inte valts. Maxlastkapaciteten för det valda programmet har överskridits.</p>	<p>Välj ett torkprogram som är passande för tvätten (se sida 78 i programtabellen)</p>

# Automatiska felvarningar och åtgärder

Din maskin är utrustad med system som kan vidta nödvändiga åtgärder och ge varningar om den skulle gå sönder, dvs. en självkoll under tvättning.

## FELKOD



Check the door

## MÖJLIGT FEL

Luckan är öppen.

## VAD GÖRA?

Stäng luckan.  
Om maskinen ändå anger ett fel, stäng av maskinen, koppla ur den och kontakta närmaste godkända serviceföretag direkt.

## FELKOD



NO WATER

Check water supply.



## MÖJLIGT FEL

Vattnet är avstängt eller lågt vattentryck.

## VAD GÖRA?

- Vattenkranen kan vara stängd. Kontrollera.
  - Huvudkranen för vattnet kan vara avstängt. Kontrollera.
  - Om det är så, vrid programvredet till läget AVBRYT. Du kan välja ett program och köra maskinen igen när vattnet är påslaget.
  - Trycket i huvudkranen kan vara lågt. Kontrollera.
  - Vatteninloppsslangen kan vara vriden. Kontrollera.
  - Vatteninloppsslangen kan vara tilltäppt.
  - Rengör vatteninloppsslangen och ventilen till inloppsfiltren. (\*)
- Om problemet avstår, koppla ur din maskin, stäng av kranen och kontakta ditt närmaste godkända serviceföretag.

(\*) Se sida 98.

## FELKOD



PUMP

Unplug the  
machine.



## MÖJLIGT FEL

Pumpen är skadad, pumpfiltret är tilltäppt  
eller pumpens elektriska anslutning  
fungerar inte.

## VAD GÖRA?

Rengör pumpfiltret (\*\*).  
Om problemet kvarstår, kontakta närmaste  
godkända serviceföretag.

## FELKOD



FILTER

Check filter.

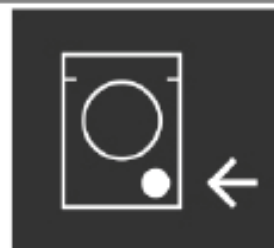

## MÖJLIGT FEL

Pumpen är skadad, pumpfiltret är tilltäppt  
eller pumpens elektriska anslutning  
fungerar inte.

## VAD GÖRA?

- Pumpfiltret kan vara tilltäppt.
- Rengör pumpfiltret. (\*\*)
- Tömningsslangen kan vara tilltäppt eller vriden.
- Kontrollera tömningsslangen.
- Om problemet kvarstår, kontakta närmaste godkända serviceföretag.

(\*\*) Se sida 101.



**FELKOD**



OVERFLOW

Close tap.



**MÖJLIGT FEL**

Din maskin har för mycket vatten.

**VAD GÖRA?**

Maskinen kommer tömma ut vattnet själv.  
Innan du kör en tömning, stäng av maskinen och koppla ur den. Stäng av kranen och kontakta närmaste godkända serviceföretag.

## FELKOD



VOLTAGE

Out of range.



## MÖJLIGT FEL

Huvudströmmen är för hög eller för låg.

## VAD GÖRA?

Det kan vara en sänka i energitillförseln till din maskin, kontrollera om uttaget till maskinen är jordat. Låt en elektriker mäta strömvärdet som kommer in i ert hus. Om det inte är någon problem med elektriciteten, koppla ur din maskin och informera närmaste serviceföretag.

## INDEX (sidnr.)

- A**
  - Aktuell tidsinställning (38)
  - Allmänna varningar (6)
  - Allmänt utseende (18-19)
  - Anslutning för vattendränage (27)
  - Anslutning för vatteninlopp (26)
  - Anslutning för vatteninloppsfilter (98)
  - Avbryt ett program (74)
  - Avyttra förpackningar och din gamla maskin, ansvarsfullt (16)
- B**
  - Barnlås (76)
  - Bomull (78)
  - Bomullstortt (83)
  - Bortförande av den gamla maskinen (16)
  - Borttagning av förpackningsmaterial (16)
  - Brandrisk (12)
  - Brännrisk (9)
- C**
  - Centrifugera (84)
  - Centrifugeringshastighet (20)
- D**
  - Duntvätt (82)
  - Dödsrisk (10)

## INDEX (sidnr.)

- E** Eco 20° (79)
- Elektrisk anslutning (25)
- Explosionsrisk (12)
- Extra (83-85)
- Extra sköljning (57)
- Extrafunktioner (55)
- F** Facken i tvättmedelsfacket (30)
- Fel (104)
- Felkod (104-105-106-107-108)
- Felsökning (103)
- Fintvätt (81)
- Fördröjningstid (63)
- Förklaring till tvättmaskinens symboler (44)
- Förpackningar och miljö (16)
- Frusna slangar (6)
- Funktionsknapp för minnesinspelning (65)

## INDEX (sidnr.)

- I**
  - Index (113,114,115,116,117)
  - Informationsskärm (28)
  - Innan du använder maskinen (5)
  - Inställning för skärmens kontrast (41)
  - Inställning för skärmens ljusstyrka (41)
  - Inställning för språkval (32)
  - Inställningar för ekotid (ekonomiska tidsintervall) (36)
- J**
  - Justera maskininställningar (32)
  - Justerbar fot (19)
  - Justering av den justerbara foten (23)
  - Justerings och ytterligare funktionsknappar (28)
- K**
  - Kontrollpanel (28)
- L**
  - Lägga till tvätt (74)
  - Ljudjusteringar (40)

## INDEX (sidnr.)

- M** Maximal torktvättskapacitet, kg (20)  
Maximal torrvtättskapacitet, kg (20)  
Mild torrt (83)
- N** Normaltorrt (52)
- P** Pausa programmet (74)  
Placera maskinen och justera den justerbara foten (23)  
Placera tvätt i maskinen (45)  
Programtabell (78-79-80-81-82-83-84-85-86-87-88-89)  
Programval (50)  
Programvred (31)  
Pump 110
- R** Rätt användning (5)  
Rengöring av maskinkroppen (100)  
Rengöring av trumman (100)  
Risk för fall och skador (14)  
Risk för översvämning (11)
- S** Säkerhetsvarningar (9)  
Sifonlock (100)  
Skåpstorrt (51)  
Sköljning (84)  
Snabb 60°, 60 min. (86)  
Sortera tvätt (43)  
Start/Paus-knappen (71-28)  
Starta programmet (71)  
Stryktorrt (53)  
Supersnabbt 12 min (84)  
Syntetiskt (80)

## INDEX (sidnr.)

- T** Ta bort transportsäkerhetsskruvarna (21)  
Tekniska specifikationer (20)  
Torkning med fördröjning (54)  
Tvätta & Torka 29 min (88)  
Tvättmedelsfack vid förtvätt (30)  
Tvättmedelsfacket, allmän vy (29)
- U** Underhåll och rengöring (97,98,99,100)  
Underhåll och rengöring av tvättmedelsfacket (99)  
Uppdatera (87)
- V** Val av tvättmedel och införande i maskinen (48)  
Val av underprogram (Extra) (94)  
Val av underprogram (Fintvätt) (92)  
Väljer underprogram (Syntet) (90)  
Vattentryck (20)
- Y** Ylle (81)  
Ytterligare antiallergifunktion (58)  
Ytterligare funktion för ekonomiskt tidsintervall (60)  
Ytterligare funktion för enkel strykning (59)  
Ytterligare funktion för förtvätt (56)



## service

- Vi har service i hela landet
- Gå in på [www.cylinda.se](http://www.cylinda.se) eller
- Ring 0771-25 25 00 (endast lokaltaxa)

## uppge

- Maskintyp
- Problembeskrivning
- Serienummer
- Namn och adress
- Inköpsdatum
- Ditt telefonnummer

Våra tekniker är specialutbildade på Cylindaprodukter och vi använder bara originalreservdelar.

Elektroskandia Sverige AB, Cylinda, 191 83 Sollentuna

**Cylinda**  
år efter år

52179201